



**FLECK** 5800 XTR2  
MANUEL D'ENTRETIEN



## TABLE DES MATIÈRES

FICHE TECHNIQUE .....	2
INSTALLATION .....	3
INSTRUCTIONS DE DÉMARRAGE/RINÇAGE ET CONDITIONNEMENT .....	5
DÉSINFECTION DU SYSTÈME.....	5
DÉMARRAGE RAPIDE DU CONTRÔLEUR À ÉCRAN TACTILE.	6
CARACTÉRISTIQUES DU CONTRÔLEUR À ÉCRAN TACTILE...	8
PROGRAMMATION DES RÉGLAGES PRINCIPAUX .....	12
RÉINITIALISATION PRINCIPALE.....	17
FONCTIONNEMENT DU CONTRÔLEUR .....	17
ALARME ET ERREURS.....	17
TABLEAU DE RÉFÉRENCE DES RÉGLAGES PRINCIPAUX.....	18
DÉPANNAGE .....	19
VANNE DE COMMANDE 5800 XTR2.....	20
VANNE DE RÉGULATION 5800.....	21
ACCESSOIRES DE LA VANNE 5800.....	22
5800 PIÈCES DE LA VANNES.....	23
COMPTEUR À TURBINE - RÉF. 60626 .....	24
COMPTEUR À PALETTES - RÉF. 60086-50 .....	24
VANNE DE DÉRIVATION (MÉTAL) .....	25
VANNE DE DÉRIVATION (PLASTIQUE).....	25
VANNE DE SAUMURE À FLOTTEUR .....	26
SCHÉMAS DE DÉBIT DU CONDITIONNEUR D'EAU.....	27
PLANS DIMENSIONNELS .....	29
EMPLACEMENT DU PORT DU TRANSFORMATEUR .....	30
DONNÉES DE DÉBIT DE L'INJECTEUR .....	31
SCHÉMA DE CÂBLAGE .....	32

## FICHE TECHNIQUE

Numéro de tâche : \_\_\_\_\_  
Numéro de modèle : \_\_\_\_\_  
Dureté de l'eau : \_\_\_\_\_ ppm ou gpg  
Capacité par unité : \_\_\_\_\_  
Capacité du réservoir de minéraux : \_\_\_\_\_ Diamètre : \_\_\_\_\_  
Hauteur : \_\_\_\_\_  
Réglage de sel par régénération : \_\_\_\_\_  
Débit de régénérant : Co-courant Contre-courant Détassage  
Co-courant 2x Détassage Filtre Contre-courant  
Remplissage variable Co-courant sur mesure Contre-courant  
sur mesure

### 1. Dimension du compteur :

- |                    |                     |         |
|--------------------|---------------------|---------|
| A. 3/4 po          | Roue à palettes     | Turbine |
| B. 1 po            | Roue à palettes     | Turbine |
| C. 1-1/2 po        | Roue à palettes     | Turbine |
| D. 2 po            | Roue à palettes     |         |
| E. 3 po            | Roue à palettes     |         |
| F. Générique       | Nombre d'impulsions |         |
| Taille du compteur |                     |         |

### 2. Type de système :

- A. Système n° 4 : 1 réservoir, 1 compteur, régénération immédiate ou différée
- B. Système n° 4 : Horloge

### 3. Réglages des cycles :

- A. Détassage : \_\_\_\_\_ minutes
- B. Saumuration et rinçage lent : \_\_\_\_\_ minutes
- C. Rinçage rapide : \_\_\_\_\_ minutes
- D. Remplissage du bac à saumure : \_\_\_\_\_ minutes
- E. Temps de pause : \_\_\_\_\_ minutes
- F. Deuxième détassage : \_\_\_\_\_ minutes

### 4. Contrôleur de débit de la conduite de mise à l'égout : \_\_\_\_\_ gal./min

### 5. Contrôleur de débit de la conduite de saumure : \_\_\_\_\_ gal./min

### 6. N° de taille d'injecteur : \_\_\_\_\_

### 7. Installation des piles/Date de remplacement : \_\_\_\_\_



### MESSAGES IMPORTANTS - PRIÈRE DE LIRE :

- Les informations, spécifications et illustrations de ce manuel sont basées sur les dernières informations disponibles au moment de la publication. Le fabricant se réserve le droit d'apporter des modifications à tout moment sans préavis.
- Ce manuel est destiné à servir de guide pour l'entretien de la vanne uniquement. L'installation du système requiert des renseignements de divers fournisseurs non connus au moment de la production. Ce produit doit être installé par un plombier professionnel.
- Cet appareil est conçu pour être installé sur un système à eau potable uniquement.
- Ce produit doit être installé conformément à tous les codes d'électricité et de plomberie locaux en vigueur. Des permis peuvent être requis au moment de l'installation.
- Il a été établi que lorsque la pression de l'eau diurne dépasse 5,5 bars (80 psi), la pression nominale maximale de 8,6 bars (125 psi) peut être dépassée. Un régulateur de pression doit être installé sur ce système, faute de quoi la garantie pourrait être annulée.
- N'installez pas l'unité dans des zones où la température pourrait chuter en dessous de 0 °C (32 °F) ou monter à plus de 52 °C (120°F).
- Ne placez pas l'unité à la lumière directe du soleil. Les unités de couleur noire absorbent la chaleur rayonnante, ce qui augmente les températures internes.
- Ne soumettez pas la vanne ni aucun de ses composants à des chocs.
- La garantie de ce produit s'étend aux vices de fabrication. Une utilisation incorrecte de ce produit peut compromettre la fonction d'adoucissement de l'eau ou endommager le produit.
- Un préfiltre doit être utilisé si des solides en suspension sont présents.
- Dans certaines applications, les municipalités locales utilisent des chloramines pour traiter l'eau. Un niveau élevé de chloramines peut endommager les composants de la vanne.
- Une tension correcte et constante doit alimenter le contrôleur pour assurer un fonctionnement adéquat.

## AVERTISSEMENT RELATIF À LA PROPOSITION 65 DE CALIFORNIE

**AVERTISSEMENT :** Ce produit contient des produits chimiques considérés par l'État de Californie comme pouvant causer des cancers, des malformations congénitales et d'autres troubles du système reproducteur.

## INSTALLATION

### Pression de l'eau

Une pression d'eau minimale de 1,4 bar (20 psi) est requise pour un fonctionnement correct de la vanne de régénération.

### Installations électriques

Une alimentation permanente est requise. Le contrôleur utilise un transformateur pour fournir une alimentation de 12 VCC. Assurez-vous que la tension d'alimentation est compatible avec l'unité avant l'installation.

### Plomberie existante

Une alimentation de courant alternatif (120 VCA) ininterrompue est requise. Le contrôleur utilise un transformateur pour fournir une alimentation de 12 VCC. Assurez-vous que la tension d'alimentation est compatible avec l'unité avant l'installation.

### Emplacement du système et mise à l'égout

Le système doit être situé près d'un égout pour éviter les trous d'air et les retours d'eau.

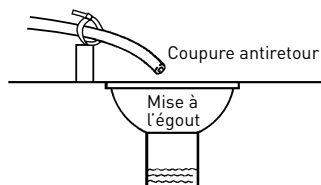

Figure 1

### Emplacements en extérieur

Lorsque le système de conditionnement de l'eau est installé à l'extérieur, plusieurs éléments doivent être considérés.

- Humidité — Le système n'est pas conçu pour résister à une humidité extrême ou à des projections d'eau par le dessous. En voici des exemples : importante pulvérisation d'eau constante, environnement corrosif à proximité, projections d'eau vers le haut produites par un système d'irrigation.

**MISE EN GARDE** Cette unité est réservée à une installation dans un lieu sec, à moins qu'elle ne soit utilisée avec une alimentation de Classe 2 adaptée à une utilisation à l'extérieur.

- Lumière solaire directe — Les matériaux utilisés se décolorent à la longue s'ils sont exposés aux rayons solaires. Leur intégrité ne se détériore pas au point de causer des défaillances du système. Si le système doit être installé dans un lieu exposé aux rayons du soleil, la vanne et le contrôleur doivent être protégés par une bâche d'extérieur (réf. 61994).
- Insectes — Si l'installation a lieu dans une zone exposant le système aux insectes et à d'autres petits animaux, une bâche est également requise. La bâche d'extérieur (réf. 61994) a été conçue pour empêcher la pénétration de virtuellement tous les insectes dans les zones critiques. La bâche doit être bien sécurisée.

### Vannes de bypass

Installez toujours un bypass si l'unité n'en est pas munie.

**MISE EN GARDE** La pression de l'eau ne doit pas dépasser 8,6 bar (125 psi), la température de l'eau ne doit pas dépasser 43 °C (110 °F) et l'unité ne doit pas être soumise au gel.

**ADVERTISSEMENT** Le système doit être dépressurisé avant le retrait de tout raccord pour l'entretien.

### Instructions d'installation

1. Placez la bouteille de résine à l'endroit où l'unité doit être installée. Assurez-vous que l'unité est à niveau et installée sur une base ferme.
2. Par temps froid, l'installateur doit chauffer la vanne pour l'amener à la température ambiante d'intérieur avant de mettre l'unité en fonctionnement.

3. Toute la plomberie doit être réalisée conformément aux codes de plomberie locaux. La dimension de la conduite de mise à l'égout résidentielle doit être de 13 mm (1/2 po) minimum. Les débits de détassage supérieurs à 26,5 l/min (7 gal./min) ou les longueurs de conduite de mise à l'égout supérieures à 6 m (20 pieds) nécessitent une conduite de mise à l'égout de 19 mm (3/4 po). La dimension des conduites de mise à l'égout commerciales doit être égale à celle du contrôleur de débit à l'égout.

**REMARQUE** : le tube distributeur doit être installé dans le réservoir et le réservoir doit contenir une quantité adéquate de régénérant.

4. Consultez la fiche technique de la vanne pour la hauteur de coupe du tube distributeur.
5. Graissez le joint torique du tube distributeur et celui du réservoir. Placez la vanne de régulation principale sur le réservoir. Remarque : utilisez uniquement un produit lubrifiant au silicone.
6. Le soudage des joints situés près de l'orifice de mise à l'égout doit être réalisé avant d'installer le raccord du contrôleur de débit à l'égout. Laissez au moins 15 cm (6 po) entre le contrôleur de débit à l'égout et les joints de soudure lors du soudage de conduits connectés au contrôleur de débit à l'égout. Le non-respect de cette instruction pourrait endommager l'intérieur du contrôleur de débit à l'égout.
7. Pour l'étanchéité, utilisez uniquement du ruban en PTFE sur le raccord de mise à l'égout.
8. Assurez-vous que le sol est propre sous le bac à sel et que le bac est à niveau.
9. Placez environ 25 mm (1 po) d'eau au-dessus de la grille. Si aucune grille n'est utilisée, remplissez jusqu'en haut de l'air-check (Figure 1) situé dans le bac à sel. N'ajoutez pas de sel dans le bac à saumure à ce stade.

**MISE EN GARDE** Si une grille est utilisée, réduisez la hauteur de l'air-check pour qu'il soit situé juste en dessous de la grille. Ceci est essentiel sur les bouteilles de 6 po, 7 po, 8 po et 9 po. L'eau de remplissage du bac à saumure doit dépasser la grille et entrer en contact avec le sel.

10. Sur les unités munies d'un bypass, placez la vanne en position de bypass. Ouvrez l'arrivée d'eau principale. Ouvrez un robinet d'eau douce froide à proximité et laissez couler l'eau pendant quelques minutes ou jusqu'à ce que les canalisations soient exemptes de matières étrangères (résidus de soudure généralement) pouvant résulter de l'installation. Une fois les canalisations propres, fermez le robinet d'eau.
11. Mettez lentement le bypass en position de marche et laissez l'eau couler dans le réservoir de minéraux. Lorsque le débit d'eau s'arrête, ouvrez lentement un robinet d'eau froide à proximité et laissez couler l'eau jusqu'à ce que l'air soit purgé de l'unité.
12. Branchez le transformateur dans une prise électrique.

**REMARQUE** : toutes les connexions électriques doivent être réalisées conformément aux codes locaux. Assurez-vous que l'alimentation à la prise est permanente.

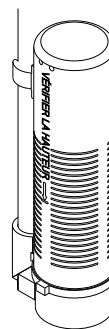

60002 Rév. E

Figure 2 Air-check résidentiel

## INSTALLATION *suite*

### Connexions électriques

Le contrôleur fonctionne sur une alimentation de 12 VCC. Ceci requiert l'utilisation de l'adaptateur d'alimentation fourni avec le système.

**REMARQUE :** la source d'alimentation doit être permanente. Assurez-vous que l'adaptateur n'est pas branché sur une prise commandée par un interrupteur. Les coupures de courant de plus de huit heures peuvent effacer l'heure sur le contrôleur. Lorsque l'alimentation est rétablie, l'heure doit être de nouveau réglée.

### Plomberie résidentielle typique

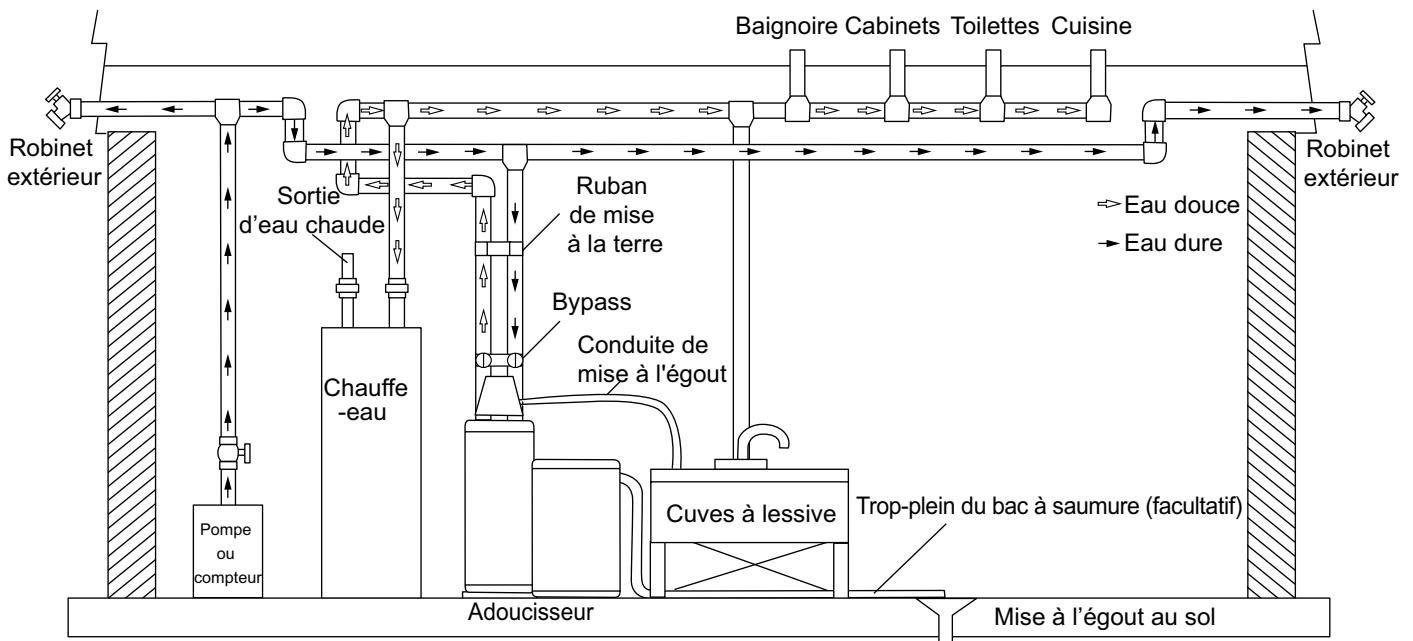

Figure 3 Débit d'eau adoucie

## INSTRUCTIONS DE DÉMARRAGE/ RINÇAGE ET CONDITIONNEMENT

Les raccords d'arrivée, de sortie et de vidange de l'adoucisseur d'eau doivent être conformes aux recommandations du fabricant et satisfaire aux exigences des codes de plomberie en vigueur.

1. tProgrammez le contrôleur conformément aux instructions de ce manuel.
2. Amorcez une régénération immédiate en appuyant pendant cinq secondes sur le bouton Extra Cycle (Cycle supplémentaire) sans relâcher. Mettez la vanne sur la position de détassage. Veillez à ce que le débit de la conduite de mise à l'égout soit régulier pendant 10 minutes ou jusqu'à ce que l'eau devienne claire.
3. Mettez la vanne en position de saumurage/rinçage lent. Veillez à ce que l'unité soit alimentée par l'eau provenant du bac à saumure (il peut être nécessaire de répéter cette étape).
4. Mettez la vanne en position de rinçage rapide. Vérifiez le débit de la conduite de mise à l'égout et laissez le flux s'écouler pendant 5 minutes ou jusqu'à ce que l'eau devienne claire.
5. Mettez la vanne en position de départ du cycle de remplissage du bac à saumure. Veillez à ce que l'eau s'écoule dans le bac à saumure au débit désiré. La came d'entraînement de la vanne de saumure maintient la vanne dans cette position pour remplir le bac à saumure pour la première régénération.
6. Remettez le couvercle du contrôleur en place.
7. Mettez du sel dans le bac à saumure.

**REMARQUE : n'utilisez pas de sel gemme ou granulé.**

## DÉSINFECTION DU SYSTÈME

### Désinfection des adoucisseurs d'eau

Les matériaux de construction des adoucisseurs d'eau modernes ne favorisent pas la croissance bactérienne et ne contaminent pas l'arrivée d'eau. Lors d'une utilisation normale, un adoucisseur peut être souillé par des matières organiques, et parfois par des bactéries dans l'arrivée d'eau. Ceci peut causer un arrière-goût ou une odeur dans l'eau. Certains adoucisseurs peuvent nécessiter d'être désinfectés après l'installation ou nécessiter d'être régulièrement désinfectés durant leur durée de vie normale. En fonction des conditions d'utilisation, du type d'adoucisseur, du type d'échangeur d'ions et du désinfectant utilisé, l'une des méthodes suivantes peut être utilisée.

Some softeners may need to be disinfected after installation and some softeners will require periodic disinfection during their normal life.

Depending upon the conditions of use, the style of softener, the type of ion exchanger, and the disinfectant available, a choice can be made among the following methods.

### Sodium et hypochlorure de calcium

#### Application

Ces produits sont compatibles avec les résines de polystyrène, le gel de zéolite synthétique, le sable vert et la bentonite

#### Hypochlorure de sodium 5,25 %

Ces solutions sont disponibles sous les noms de marque de javellisant ménager. Si des solutions plus puissantes sont utilisées, comme celles utilisées pour les laveries commerciales, réglez le dosage en fonction.

1. Dosage
  - A. Résine de polystyrène; 1,2 once liquide (35,5 ml) par pied cube.
  - B. Échangeurs non résineux; 0,8 once liquide (23,7 ml) par pied cube..
2. Adoucisseurs à réservoir à sel
  - A. Détassez l'adoucisseur et ajoutez la quantité requise de solution d'hypochlorure dans le puits du réservoir de sel. Le réservoir de sel doit contenir de l'eau pour que la solution puisse passer dans l'adoucisseur.
  - B. Procédez à la recharge normale.

#### Calcium Hypochlorite

Calcium hypochlorite, 70% available chlorine, is available in several forms including tablets and granules. These solid materials may be used directly without dissolving before use.

1. Dosage
  - A. Deux grains (environ 0,1 once [3 ml]) par pied cube
2. Adoucisseurs à réservoir à sel
  - A. Détassez l'adoucisseur et ajoutez la quantité requise d'hypochlorure dans le puits du réservoir de sel. Le réservoir de sel doit contenir de l'eau pour que la solution de chlore puisse passer dans l'adoucisseur. Proceed with the normal recharge.
  - B. Procédez à la recharge normale.

## DÉMARRAGE RAPIDE DU CONTRÔLEUR À ÉCRAN TACTILE

Le contrôleur XTR2 a été conçu pour être facile à configurer et prêt à l'emploi dès le déballage. La procédure simple suivante peut être utilisée pour configurer le système et commencer le traitement de l'eau pour la plupart des applications typiques.

**REMARQUE :** les étapes 3 et 4 sont facultatives et ne sont pas requises pour démarrer le système. Tous les paramètres du contrôleur peuvent être modifiés une fois que l'appareil est en service.

**REMARQUE :** appuyez sur  sur n'importe quel écran de démarrage rapide pour réinitialiser l'écran aux paramètres par défaut.

1. Après avoir branché l'appareil, l'écran Format (Figure 3) s'affiche.

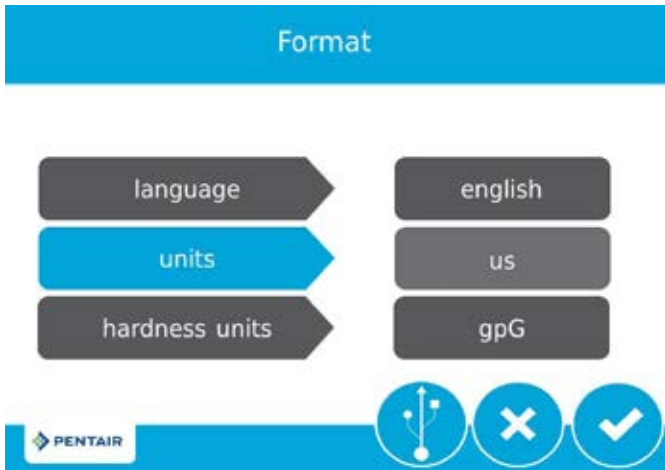





Figure 4 Écran Format

Appuyez sur le bouton **language** (langue) pour régler la langue d'affichage du système (version internationale uniquement) : anglais, français, allemand, italien ou espagnol. Appuyez sur  lorsque vous avez terminé.

Appuyez sur le bouton **units** (unités) pour régler les unités de mesure du système (impériales ou métriques). Appuyez sur  lorsque vous avez terminé.

Appuyez sur le bouton **hardness units** (unités de dureté) pour choisir l'unité de mesure de la dureté de l'eau du système (grains par gallon, mg/l ou ppm, degrés allemands, degrés français ou degrés anglais). Appuyez sur  lorsque vous avez terminé. Les unités de dureté sont uniquement réglables si les unités métriques sont sélectionnées.

**REMARQUE :** Si l'écran n'affiche rien après le branchement de l'unité, touchez l'écran pour l'allumer.

2. Après avoir appuyé sur , l'écran Assistance Name (Nom de la société/personne à contacter) (Figure 5) s'affiche.



Figure 5 Écran Assistance Name (Nom de la société/personne à contacter)

À l'aide du clavier, tapez le nom de la société ou du professionnel de traitement de l'eau que le propriétaire peut appeler en cas de besoin (facultatif).

Pour entrer une lettre à l'aide du clavier, appuyez rapidement sur le bouton du clavier le nombre de fois correspondant à la position de la lettre correcte sur le bouton. Par exemple, pour entrer la lettre « C », appuyez rapidement trois fois sur le bouton ABC. Appuyez sur  lorsque vous avez terminé.

3. Après avoir appuyé sur , l'écran Assistance Phone (Téléphone de la société/personne à contacter) (Figure 5) s'affiche.



Figure 6 Écran Assistance Phone (Téléphone de la société/personne à contacter)

À l'aide du clavier, tapez le nom de la société ou du professionnel de traitement de l'eau que le propriétaire peut appeler en cas de besoin (facultatif). Appuyez sur  lorsque vous avez terminé.

4. Après avoir appuyé sur , l'écran Assistance Interval (Intervalle d'entretien) (Figure 6) s'affiche.

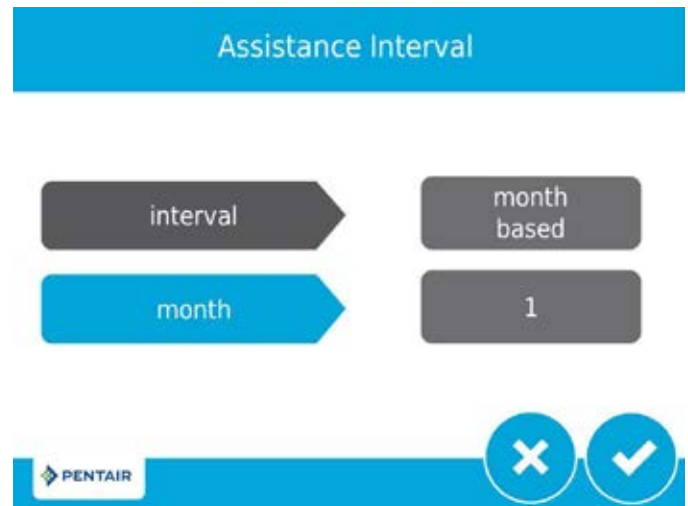



Figure 7 Écran Assistance Interval (Intervalle d'entretien)

Utilisez l'écran Assistance Interval (Intervalle d'entretien) pour définir l'intervalle de temps après lequel le propriétaire devra appeler un professionnel de traitement de l'eau pour l'entretien du système (facultatif). L'intervalle peut être basé sur un nombre de mois défini (mois) ou un nombre de régénérations (en fonction des régénérations).

Appuyez sur le bouton **interval** (intervalle) pour sélectionner un intervalle basé sur les mois ou sur les régénérations, puis appuyez sur . Appuyez sur le bouton **month** (mois) ou **regen** (régénération) (selon ce que vous avez choisi à l'étape précédente), et sélectionnez le nombre de mois (jusqu'à 60) ou de régénérations (jusqu'à 2000) qui doivent s'écouler avant l'entretien du système. Appuyez sur  lorsque vous avez terminé.

# DÉMARRAGE RAPIDE DU CONTRÔLEUR À ÉCRAN TACTILE *suite*

5. Après avoir appuyé sur , l'écran d'accueil (Figure 7) s'affiche.

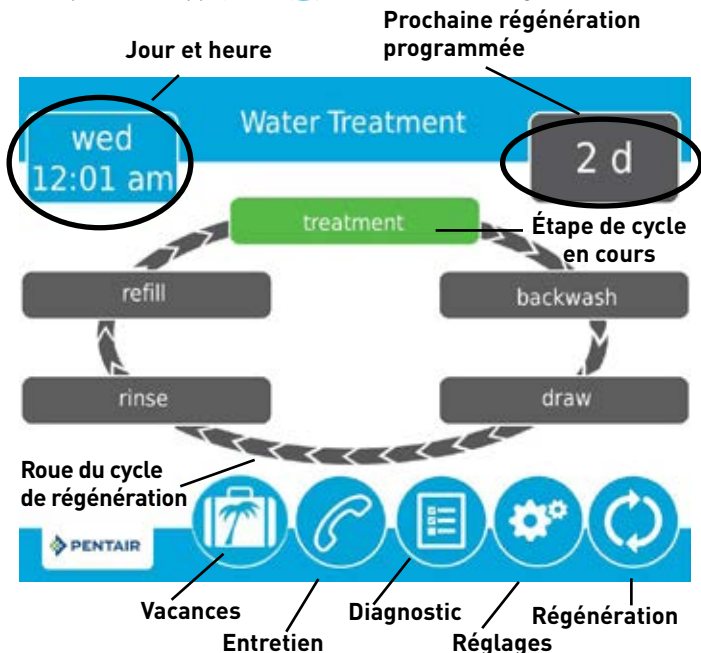

Figure 8 Écran d'accueil

Le bouton **Day and Time** (Jour et heure) clignote, indiquant que le jour de la semaine et l'heure doivent être réglés. Si la date et l'heure sont incorrectes, appuyez sur le bouton **Day and Time** (Jour et heure) pour régler le jour et l'heure. L'écran Jour et heure (Figure 8) s'affiche.

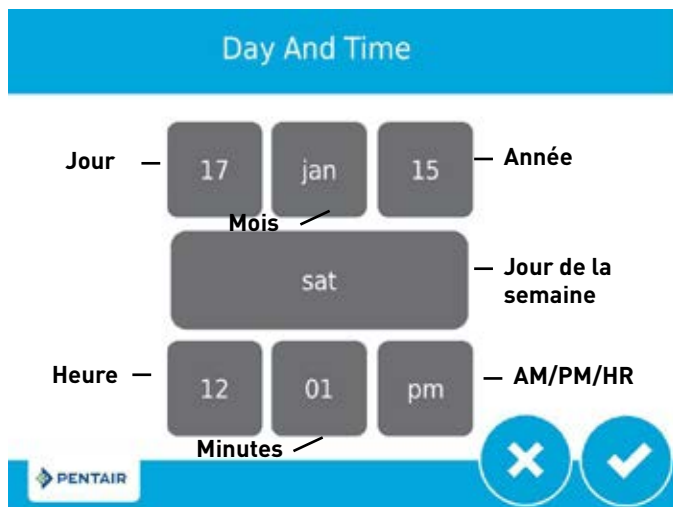





Figure 9 Écran Jour et heure

Appuyez sur les boutons **Day of Week**, **Hour**, **Minute** (Jour de la semaine, Heure, Minute) et **AM/PM/HR** pour régler le jour et l'heure. Pour l'heure en format 24 heures, réglez la valeur du bouton **AM/PM/HR** sur HR. Appuyez sur les boutons **Day**, **Month** et **Year** (Jour, Mois, Année) pour régler les valeurs sur la date correcte. Appuyez sur le bouton  pour retourner à l'écran d'accueil. Appuyez sur  pour revenir à l'écran d'accueil sans enregistrer.

6. Appuyez sur le bouton **Regeneration** (Régénération)  pour lancer une régénération. L'écran Régénération s'affiche (Figure 10).

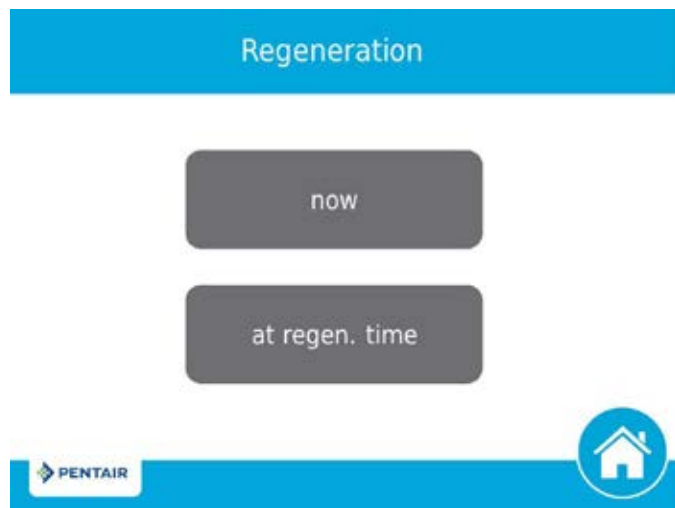



Figure 10 Écran Régénération

- Appuyez sur le bouton « maintenant » pour lancer immédiatement une régénération ou sur le bouton « à l'heure de régén. program. » pour mettre la régénération en attente jusqu'à l'heure de régénération programmée (par défaut, deux heures du matin pour les adoucisseurs et minuit pour les filtres). Appuyez une nouvelle fois sur le bouton « à l'heure de régén. program. » pour annuler la régénération manuelle.
- Pendant la régénération, appuyez sur le bouton  pour passer immédiatement à l'étape suivante du cycle. Une fois la régénération enclenchée, le volume ou le temps s'affiche sous  le bouton.

7. Pour les adoucisseurs d'eau, mettez du sel dans le bac à saumure.

**REMARQUE : n'utilisez pas de sel gemme ou granulé.**

L'unité est maintenant entièrement programmée et prête à traiter l'eau. Cette configuration rapide utilise les paramètres par défaut du contrôleur, qui sont appropriés à la plupart des applications résidentielles.

# CARACTÉRISTIQUES DU CONTRÔLEUR À ÉCRAN TACTILE

## Caractéristiques du contrôleur à écran tactile XTR2

- Interface à écran tactile graphique intégral et facile à utiliser pour la programmation, l'entretien et le diagnostic.
- La programmation non linéaire ne nécessite plus de parcourir chaque paramètre lors de la programmation/l'entretien.

## Boutons et symboles

**REMARQUE : les boutons ne s'affichent pas tous sur tous les écrans.**

### Roue du cycle de régénération

- Affiche l'étape du cycle de régénération en cours. La roue tourne au fur et à mesure des étapes et chaque étape est indiquée en vert.



**REMARQUE : sur les unités avec compteur, l'étape de « traitement » indiquée sur la roue du cycle de régénération clignote lorsque l'eau s'écoule à travers l'unité.**

### Accueil

- Affiche l'écran d'accueil.

### Régénération

- Affiche l'écran de régénération, qui vous permet de lancer une régénération et de parcourir manuellement les étapes de régénération.

### Réglages

- Affiche l'écran des réglages, qui vous permet d'ajuster les paramètres fréquemment utilisés. Si vous appuyez sur cette touche dans l'écran des réglages, l'écran Réglages principaux s'affiche pour vous permettre de programmer intégralement la vanne.

**REMARQUE : en raison de la complexité de ces réglages et du risque d'erreurs, ces réglages sont réservés à un professionnel de traitement de l'eau.**

### Diagnostic

- Affiche l'écran de diagnostic, qui peut vous aider à effectuer l'entretien et le dépannage des problèmes de performances de la vanne.

### Luminosité

- Affiche l'écran de la luminosité et du son, qui vous permet de régler la luminosité du rétroéclairage de l'écran du contrôleur et de mettre ses alarmes en sourdine.

### Mode vacances

- Interrompt toutes les régénérations programmées. Appuyez de nouveau sur le bouton pour reprendre le fonctionnement normal. Lorsque le mode vacances est activé, l'erreur de régénération après 100 jours est suspendue.

### Entretien

- Affiche le nom et le numéro de téléphone à appeler pour l'entretien de l'unité.

### Connexion USB

- Vous permet de connecter le contrôleur à un PC via un câble USB pour la programmation sur site ou le téléchargement des paramètres de diagnostic via PC [application Field Programmer requise].

### Flèches de navigation

- Ces flèches apparaissent dans les coins supérieurs gauche et droit de l'écran. Elles vous permettent de passer d'un écran à l'autre. **REMARQUE : Les réglages effectués sur l'écran précédent ne sont pas enregistrés, sauf si vous  avez appuyé sur.**

### Flèches des réglages

- Ces flèches vous permettent de modifier les valeurs de certains paramètres lors de la programmation du contrôleur.

### Alarme

- S'affiche lorsqu'une alarme est survenue; accompagné d'une alarme sonore. Appuyez pour arrêter l'alarme sonore.

### Erreur

- S'affiche lorsqu'une erreur s'est produite. Appuyez pour afficher l'écran des erreurs pour obtenir de plus amples informations sur les erreurs.

### Avancer

- Cette flèche vous permet d'avancer parmi les étapes du cycle de régénération.

### Réinitialiser

- S'affiche sur l'écran Diagnostic pour réinitialiser les données du totalisateur et de débit de pointe, et sur l'écran des Réglages principaux pour rétablir les paramètres aux paramètres d'usine ou autres.

### Accepter

- Appuyez pour enregistrer ou accepter les modifications de la configuration du contrôleur.

### Annuler

- Appuyez sur ce bouton pour annuler la configuration et quitter l'écran sans enregistrer les valeurs..



# CARACTÉRISTIQUES DU CONTRÔLEUR À ÉCRAN TACTILE *suite*

## Fonctionnalités de l'écran

### Écran d'accueil

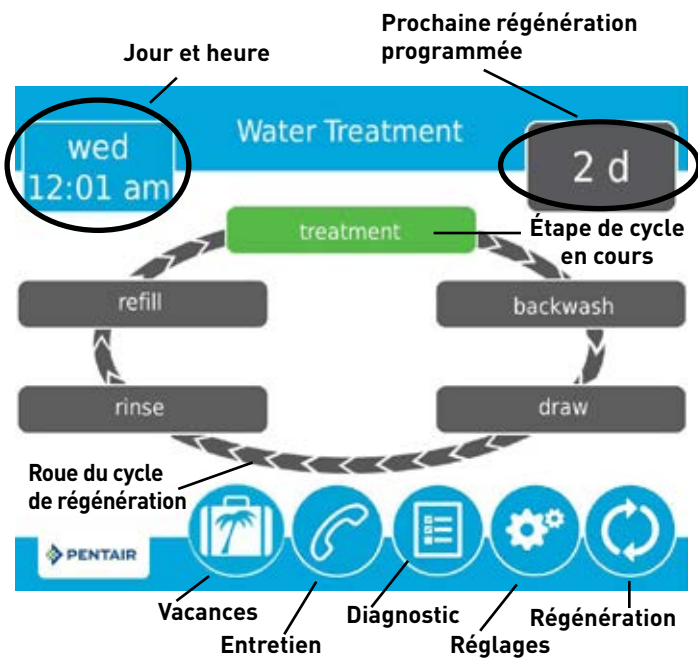

Figure 11 - Écran d'accueil

L'écran d'accueil est toujours affiché à moins que les paramètres du contrôleur soient en cours de configuration ou que la régénération ait lieu. Cet écran affiche des informations générales sur le système et vous permet de lancer une régénération manuelle ou d'accéder aux paramètres du contrôleur. Les fonctionnalités de l'écran sont décrites ci-dessous, suivies d'informations détaillées sur chaque fonctionnalité.

**REMARQUE : si aucun bouton n'est pressé pendant cinq minutes, l'écran entre en mode d'économie d'énergie. L'unité continue de fonctionner, mais l'écran sera vide. Touchez l'écran pour quitter le mode d'économie d'énergie.**

- **Régénération** : Appuyez pour lancer une régénération manuelle.
- **Réglages** : Appuyez pour accéder aux paramètres couramment utilisés.
- **Diagnostic** : Appuyez pour afficher les données de diagnostic.
- **Assistance** : Affiche le nom et le numéro de téléphone à appeler pour l'entretien de l'unité.
- **Mode vacances** : Appuyez pour arrêter tous les régénérations programmées; appuyez de nouveau pour reprendre le fonctionnement normal.
- **Roue du cycle de régénération** : Affiche les étapes du cycle de la vanne durant une régénération; l'étape en cours est toujours indiquée en haut de la roue.
  - **Traitement** : L'unité est en cours de traitement de l'eau.
  - **Détassage** : L'eau circule du fond de la bouteille au haut de la bouteille pour nettoyer la résine.
  - **Saumurage** : La saumure est aspirée dans la résine puis lentement rincée.
  - **Rinçage rapide** : L'eau circule du haut de la bouteille au fond de la bouteille pour rincer la résine.
  - **Remplissage** : Le réservoir à saumure se remplit d'eau.
- **Prochaine régénération programmée** : Affiche le temps jusqu'à la prochaine régénération programmée ou le volume restant jusqu'à la régénération dans les systèmes de compteurs.

- **Jour et heure** : Affiche le jour de la semaine et l'heure actuellement programmés. Ce bouton clignote si le contrôleur a été réinitialisé.

### Régénération

Permet de régénérer le système sur demande en appuyant sur le bouton Régénération sur l'écran d'accueil. La régénération manuelle ne peut être utilisée que si la vanne est en position de traitement. Sur l'écran d'accueil, appuyez sur le bouton **Régénération**. L'écran Régénération s'affiche.

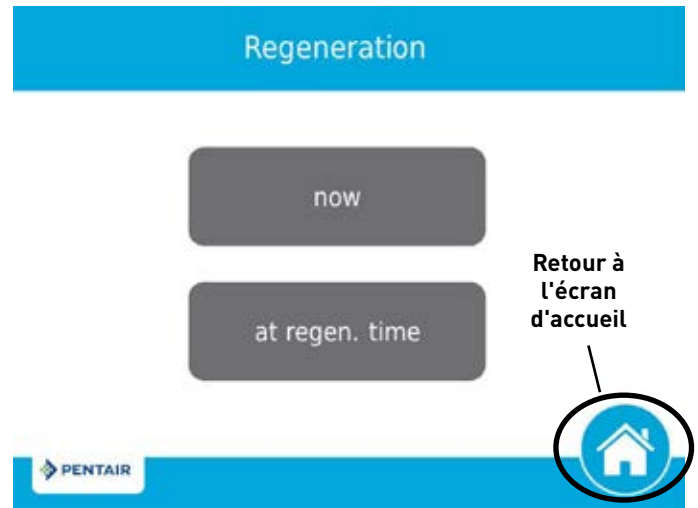

Figure 12 Écran Régénération

- Appuyez sur **now** (maintenant) pour commencer immédiatement une régénération, ou appuyez sur **at regen. time** (à l'heure de la régénération programmée) pour mettre la régénération en attente jusqu'à l'heure de régénération programmée (2h00 du matin par défaut pour les adoucisseurs, minuit par défaut pour les filtres). Appuyez une nouvelle fois sur **at regen. time** (à l'heure de la régénération programmée) pour annuler la régénération manuelle.
- Pendant la régénération, appuyez sur le bouton pour avancer immédiatement à l'étape suivante du cycle. Une fois dans la régénération, le volume ou le temps s'affiche sous le bouton.

### Jour et heure

Depuis l'écran d'accueil (figure 11), appuyez sur le bouton Jour et Heure. L'écran Jour et Heure (figure 13) s'affiche.



Figure 13 Écran Jour et heure

- Appuyez sur les boutons **Day of the Week, Hour, Minute** (Jour de la semaine, Heure, Minute) et **AM/PM/HR** pour régler le jour et l'heure. Pour l'heure en format 24 heures, réglez la valeur du bouton **AM/PM/HR** sur HR. Appuyez sur les boutons **Day, Month** et **Year** (Jour, Mois, Année) pour régler les valeurs sur la date correcte. Appuyez sur le bouton pour retourner à l'écran d'accueil.

# CARACTÉRISTIQUES DU CONTRÔLEUR À ÉCRAN TACTILE *suite*

## Réglages

L'écran des réglages vous permet de modifier les réglages de base, dont l'heure de régénération et la dureté de l'eau. Ces réglages permettent d'améliorer l'efficacité opérationnelle du système et peuvent être réglés indépendamment sans avoir à accéder aux réglages de programmation principaux.

Sur l'écran d'accueil, appuyez sur le bouton **Settings** (Réglages) . L'écran des réglages s'affiche.

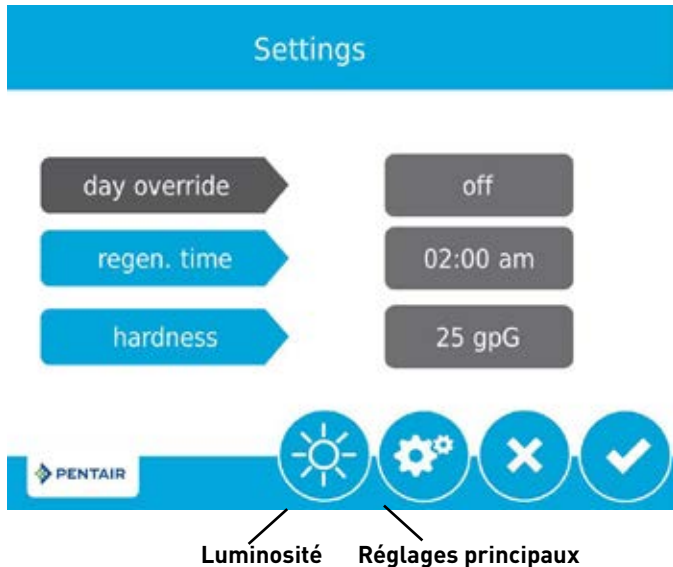



Figure 14 Écran Réglages

- Appuyez sur **day override** (forçage calendaire) pour régler le nombre de jours depuis la dernière régénération après lesquels une nouvelle régénération sera automatiquement exécutée, qu'elle soit programmée ou pas.
- Appuyez sur **regen time** (heure de régénération) pour régler l'heure de début du cycle de régénération automatique.
- Appuyez sur **hardness** (dureté) pour ajuster le réglage de la dureté. Cette valeur doit correspondre à la dureté de l'arrivée d'eau non traitée.

**REMARQUE : si vous modifiez le réglage de la dureté, le volume de traitement et l'intervalle de régénération seront recalculés. Ce réglage ne doit être modifié que sur les conseils d'un professionnel.**

- Appuyez sur  pour enregistrer vos modifications ou appuyez sur  pour revenir à l'écran d'accueil.

Des fonctions supplémentaires sont accessibles à partir de l'écran des réglages en appuyant sur les boutons au bas de l'écran (voir la Figure 14) :

- **Paramètres principaux** : Affiche l'écran des réglages principaux, qui vous permet de programmer intégralement la vanne.
- **Luminosité** : Affiche l'écran de la luminosité, qui vous permet de régler la luminosité du rétroéclairage de l'écran du contrôleur.

**REMARQUE : en raison de la complexité de ces réglages et du risque d'erreurs, ces réglages sont réservés à un professionnel de traitement de l'eau.**

**REMARQUE : les réglages ne sont pas accessibles durant la régénération. Si une régénération commence alors que vous êtes dans le menu des réglages, l'écran revient à l'écran principal et tous les paramètres seront annulés.**

## Entretien utilisateur

L'écran d'entretien affiche le nom et le numéro de téléphone de la personne à contacter pour l'entretien. Appuyez sur le bouton **Assistance** (Entretien)  sur l'écran des réglages principaux ou sur l'écran d'accueil. L'écran d'entretien s'affiche.

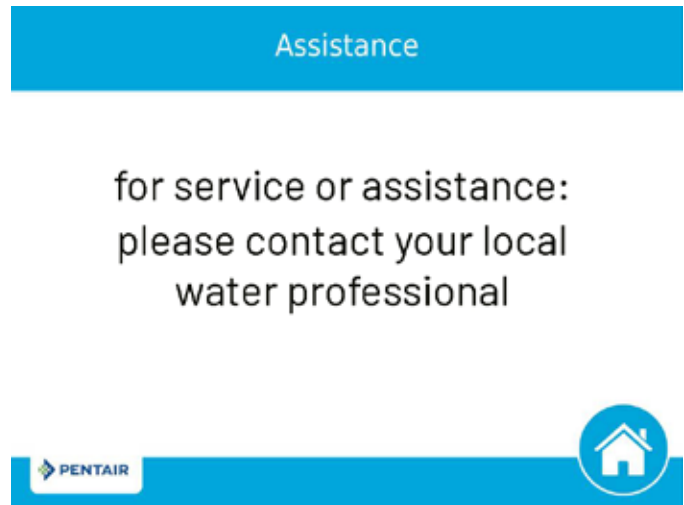



Figure 15 Écran Entretien

- Ces informations sont entrées lors du démarrage initial du contrôleur (voir DÉMARRAGE RAPIDE DU CONTRÔLEUR À ÉCRAN TACTILE) et peuvent être modifiées dans les réglages principaux.
- Appuyez sur le bouton **Home** (Accueil)  pour revenir à l'écran d'accueil.

**REMARQUE : l'écran d'entretien apparaît également automatiquement lorsque le système atteint l'intervalle d'entretien programmé. Voir DÉMARRAGE RAPIDE DU CONTRÔLEUR À ÉCRAN TACTILE.**

## Réglages principaux :

Les écrans des réglages principaux incluent tous les paramètres configurables disponibles dans le contrôleur.

**MISE EN GARDE** Un réglage incorrect des paramètres principaux peut provoquer le mauvais fonctionnement du système. Avant de modifier un paramètre principal, veuillez contacter votre professionnel en traitement de l'eau.

Sur l'écran des réglages, appuyez sur le bouton Réglages . Un message d'avertissement s'affiche.

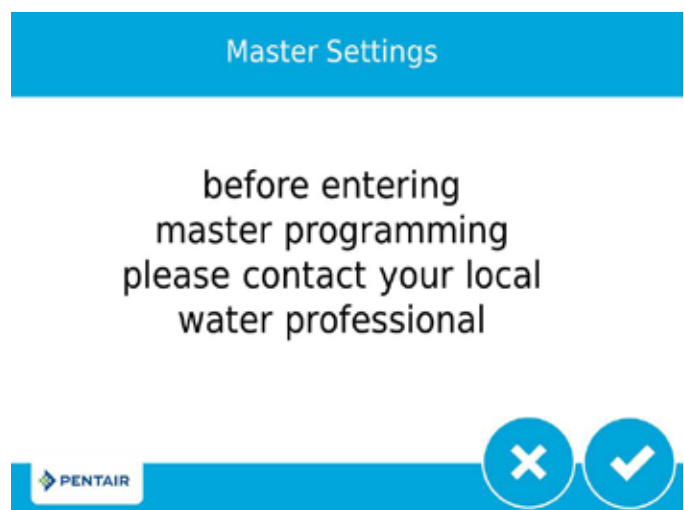



Figure 16 Écran d'avertissement des réglages principaux

- Appuyez sur  pour passer à l'écran du mot de passe, ou appuyez sur  pour revenir à l'écran d'accueil.

## CARACTÉRISTIQUES DU CONTRÔLEUR À ÉCRAN TACTILE *suite*

L'écran du mot de passe affiche un clavier numérique.



Figure 17 Écran Mot de passe

- Entrez le mot de passe des réglages principaux **1201** et appuyez sur **✓** pour passer à l'écran principal des Réglages principaux, ou appuyez sur **X** pour revenir à l'écran d'accueil. Après avoir saisi le bon mot de passe et avoir appuyé sur **✓**, l'écran principal des réglages principaux s'affiche.



Figure 18 Écran principal des réglages principaux

Sur les écrans des réglages principaux, appuyez sur **☰** pour enregistrer tous les paramètres définis dans un profil personnalisé (voir « Paramètres non réglés en usine » à la page 16) ou appuyez sur le bouton **Accueil** **🏠** pour revenir à l'écran d'accueil.

Les fonctionnalités des écrans des réglages principaux sont décrites ci-dessous. Voir PROGRAMMATION DES RÉGLAGES PRINCIPAUX et TABLEAU DE RÉFÉRENCE DES RÉGLAGES PRINCIPAUX pour des informations plus détaillées.

- format** : Contient les réglages pour la langue, les unités, le nom et le téléphone de la société/personne à contacter et l'intervalle d'entretien. Voir DÉMARRAGE RAPIDE DU CONTRÔLEUR À ÉCRAN TACTILE pour plus d'informations sur ces réglages.
- valve (vanne)** : contient les réglages pour le système, la vanne et le type de régénération.
- regen (régénération)** : contient les réglages pour le débit de régénération.
- relay (relais)** : contient les réglages pour les relais Aux 1 et Aux 2.
- meter (compteur)** : contient les réglages pour les types de compteur.
- settings review (récapitulatif des réglages)** : affiche un récapitulatif de tous les réglages programmés.

Appuyez sur la flèche de navigation en haut à droite de l'écran pour passer à l'écran secondaire des réglages principaux.



Figure 19 Écran secondaire des réglages principaux

- régén. à économie d'eau** : Contient les réglages permettant d'économiser l'eau pendant la régénération en diminuant les temps de détassage et de rinçage pour un intervalle donné.
- régén. à distance** : Contient les réglages permettant de déclencher une régénération à partir d'une commande à distance.
- chlorination/niv. sel bas** : (version internationale seulement) Contient les réglages de déclenchement de la chlorination.

### Régénération à économie d'eau

Depuis le deuxième écran Réglages Principaux (figure 19), appuyez sur le bouton « **régén. à économie d'eau** » pour afficher l'écran de régénération à économie d'eau (figure 20).

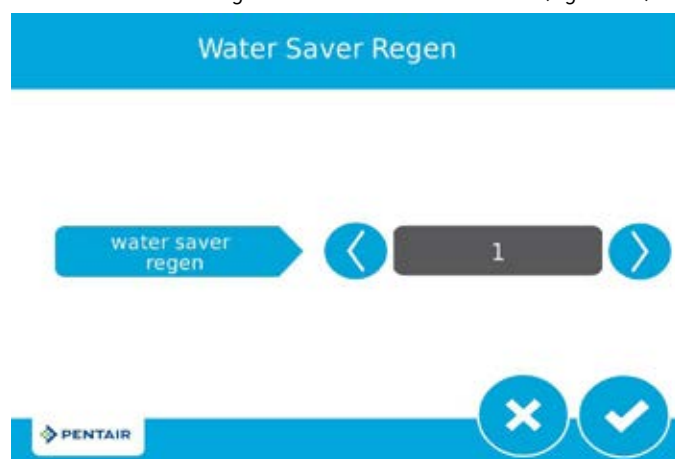

Figure 20 Water Saver Regen Screen

- régén. à économie d'eau** : Réduit les temps de détassage et de rinçage rapide pour un intervalle donné. Le temps de détassage réduit est 50 % moins long que le temps de détassage réglé (arrondi à la minute inférieure la plus proche; p. ex. si le temps de détassage est réglé à 10 minutes, l'activation de la régénération à économie d'eau réduira le temps de détassage à 5 minutes). Le temps de rinçage rapide réduit est 66 % moins long que le temps de rinçage rapide réglé (arrondi à la minute inférieure la plus proche; p. ex. si le temps de rinçage rapide est réglé à 10 minutes, l'activation de la régénération à économie d'eau réduira le temps de rinçage rapide à 3 minutes).
- plage** : De 1 à 25 régénérations sont possibles; p. ex. une valeur de 3 produira une régénération normale, suivie de 3 régénérations à économie d'eau.

## CARACTÉRISTIQUES DU CONTRÔLEUR À ÉCRAN TACTILE *suite*

### Écran Régénération à distance

Depuis le deuxième écran Réglages Principaux (figure 19), appuyez sur le bouton **régén. à distance** pour afficher l'écran de régénération à distance.

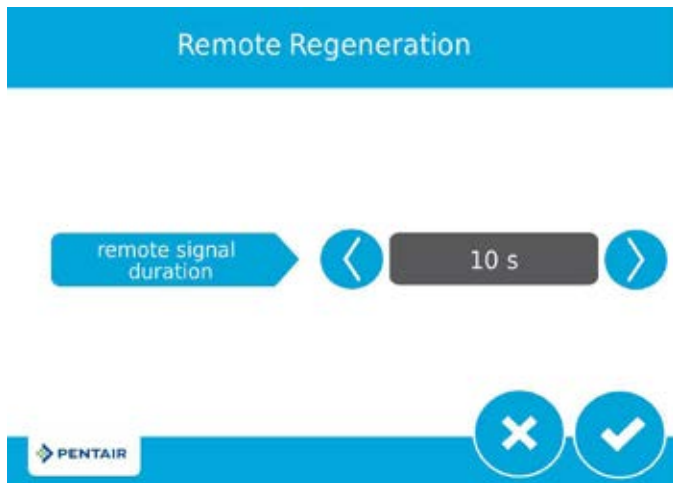

Figure 21 Écran Régénération à distance

- **délai de déclenchement à distance:** contient les réglages pour déclencher une régénération à partir d'une entrée à distance. Sélectionnez une valeur en secondes durant lesquelles l'interrupteur à distance doit être fermé afin de déclencher la régénération.

Connectez un interrupteur à distance (tel qu'un pressostat différentiel) aux bornes d'entrée de démarrage à distance à l'arrière du tableau de contrôle du XTR2. Lorsque l'interrupteur à distance reste fermé pendant le nombre de secondes spécifié dans l'écran Remote Regen (Régénération à distance), une régénération est déclenchée indépendamment du volume, de la contenance ou du temps restant jusqu'à la prochaine régénération planifiée.

### Chlorination/niv. sel bas (version internationale seulement)

Depuis le deuxième écran Réglages Principaux (figure 19), appuyez sur le bouton **chlorination/niv. sel bas** pour afficher l'écran de chlorination/niv. sel bas (figure 22).

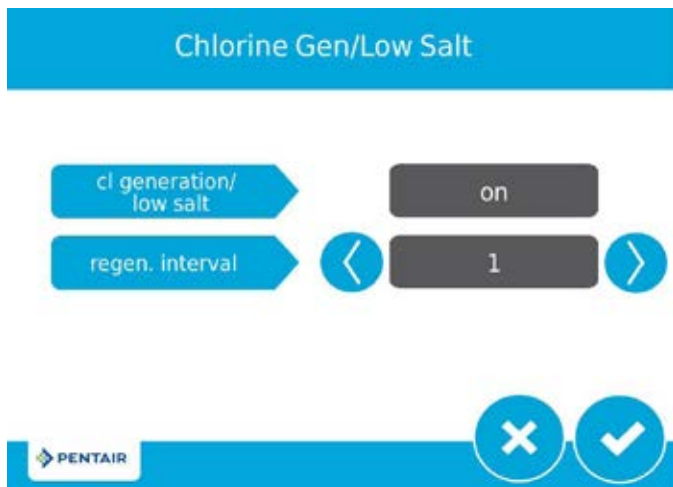

Figure 22 Écran Chlorination/niv. sel bas

- **chlorination/niv. sel bas:** Contient les réglages de déclenchement de la chlorination (actif/inactif).
- **intervalle de régén.:** de 1 à 255 régénérations.

## PROGRAMMATION DES RÉGLAGES PRINCIPAUX

**MISE EN GARDE** Une définition incorrecte des réglages principaux peut provoquer le mauvais fonctionnement du système. Avant de modifier un paramètre principal, veuillez communiquer avec votre professionnel en traitement de l'eau.

**REMARQUE :** Si une régénération programmée doit se déclencher pendant que vous êtes dans l'écran Réglages Principaux, la régénération programmée sera annulée.

Ce qui suit est un aperçu détaillé des paramètres disponibles dans les réglages principaux. Veuillez consulter le TABLEAU DE RÉFÉRENCE DES RÉGLAGES PRINCIPAUX pour voir l'ensemble des valeurs et des plages programmables dans les réglages principaux.

### Écran Format

Depuis le premier écran Réglages Principaux (figure 18), appuyez sur le bouton **format** pour afficher l'écran Format.

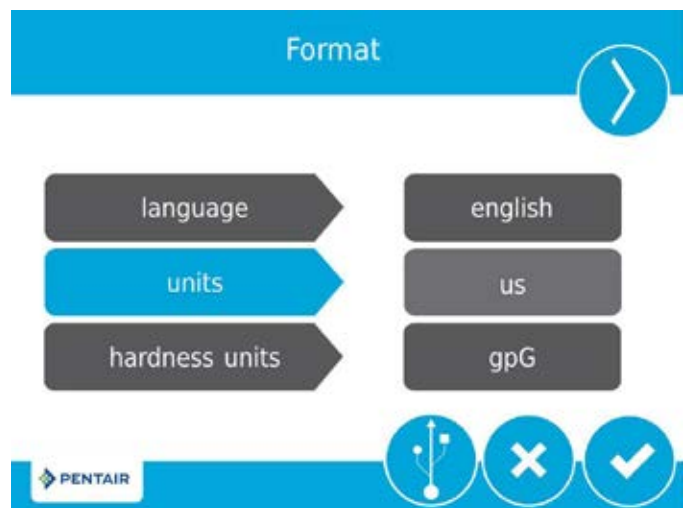

Figure 23 Format Screen

- **langue:** Affiche la langue utilisée sur le contrôleur (version internationale uniquement) : Anglais, français, allemand, italien, espagnol ou néerlandais.
- **unité :** contient le réglage des unités (impériales ou métriques) à utiliser sur le contrôleur.
- **unité de dureté :** Contient la valeur de l'unité de mesure de la dureté (grains par gallon, mg/L ou ppm, degrés allemands, degrés français ou degrés anglais). Les unités de dureté sont réglables uniquement si les unités métriques sont sélectionnées.

**REMARQUE:** Les unités de dureté en degrés sont converties en unités ppm lors de la saisie. Il est possible d'arrondir les unités en degrés à la valeur inférieure ou supérieure la plus proche de leur équivalent en ppm.

- Appuyez sur les flèches de navigation situées en haut à droite et en haut à gauche de l'écran pour passer aux écrans Nom Société Entretien, Téléphone Société Entretien et Intervalle Entre Entretien. Voir DÉMARRAGE RAPIDE DU CONTRÔLEUR À ÉCRAN TACTILE pour plus d'informations sur ces réglages.

Appuyez sur  pour enregistrer les modifications.

# PROGRAMMATION DES RÉGLAGES

## PRINCIPAUX *suite*

### Écran de la vanne

Sur l'écran principal des réglages principaux (Figure 18), appuyez sur le bouton **valve** (vanne) pour afficher l'écran Valve (Vanne).

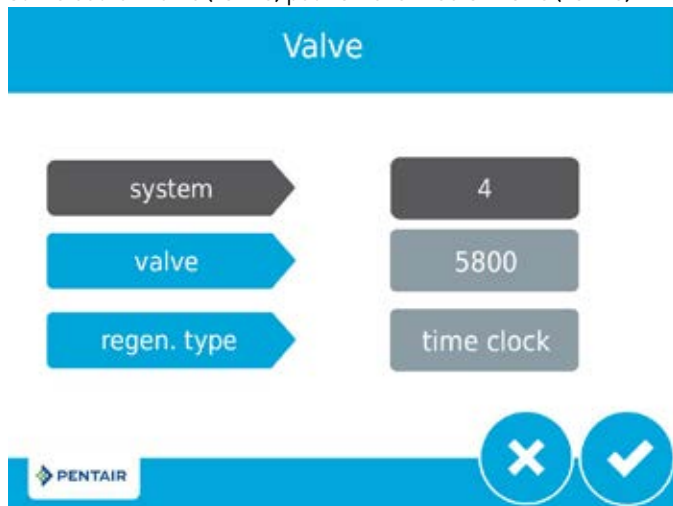

Figure 24 Écran de la vanne

- **système** : affiche le type de système. Type 4 (système unique) est actuellement la seule sélection possible.
- **vann** : contient des paramètres permettant de sélectionner le modèle de vanne installé avec le contrôleur.
- **type régénération** : contient les paramètres du type de régénération à utiliser pour le système. Les types de régénération sont décrits en détail ci-dessous.

### Types de régénération

Le contrôleur XTR2 prend en charge plusieurs types de régénération. Le type de régénération définit la méthode de régénération automatique du système. Chaque type est expliqué ci-dessous.

#### Horloge

Les régénérations sont déclenchées selon un intervalle de temps défini. Le contrôleur lance un cycle de régénération à l'heure de régénération sélectionnée lorsque le nombre de jours depuis la dernière régénération est égal à la valeur Day Override (Forçage calendaire). Le forçage calendaire peut être défini de 1 à 99 jours, ainsi qu'à des intervalles de jour partiels de 4, 8, 12, 16 et 20 heures.

#### Régénération immédiate

Mesure la consommation en eau et régénère le système dès que la contenance calculée du système est épuisée. Le contrôleur calcule la contenance du système en divisant la contenance de l'unité par la dureté de l'eau d'alimentation. Les systèmes avec Régénération immédiate n'utilisent pas de volume de réserve. Le contrôleur lance également un cycle de régénération à l'heure de régénération programmée si un nombre de jour égal au forçage calendaire s'écoule avant que la consommation en eau épuise la contenance calculée du système. Le paramètre par défaut du forçage calendaire est OFF (Désactivé), et REGEN TIME (heure de régénération) est grisé à moins que la valeur du forçage calendaire ait été modifiée.

**MISE EN GARDE** Lors de la configuration du système pour une régénération immédiate, si la capacité est définie à une valeur inférieure à la dureté de l'eau d'alimentation, il se peut que le système passe en régénération constante. Si cela se produit, débranchez le moteur du contrôleur et corrigez les valeurs de contenance et de dureté de l'eau d'alimentation dans Réglages principaux.

#### Régénération retardée

Mesure la consommation en eau et régénère le système à l'heure de régénération sélectionnée après épuisement de la contenance calculée du système. Le contrôleur calcule la contenance du système en divisant la contenance de l'unité par la dureté de l'eau d'alimentation, et en soustrayant la réserve.

La réserve doit être définie pour garantir que le système fournit de l'eau traitée entre le moment où la contenance du système est épuisée et l'heure de régénération réelle. Les réserves peuvent être fixés à un volume fixe, pourcentage fixe de la capacité, une réserve variable basé sur le jour calendaire précédent de l'utilisation de l'eau, ou une réserve hebdomadaire basé sur la moyenne d'utilisation de l'eau pour le jour actuel de la semaine. La valeur par défaut du forçage calendaire est OFF (Désactivé), et le type de réserve par défaut est Weekly Reserve (Réserve hebdomadaire).

En mode de régénération différée, le contrôleur lance également un cycle de régénération à l'heure de régénération programmée si un nombre de jours égal au forçage calendaire s'écoule avant que la consommation en eau épuise la contenance calculée du système.

Si le type de régénération est modifié (de Régénération immédiate à Régénération différée ou vice-versa), tous les paramètres de ces types de régénération sont réinitialisés aux paramètres d'usine par défaut.

#### Filtre immédiat

Lance immédiatement une régénération lorsque la valeur du forçage volumétrique est épuisée. En mode de régénération immédiate, le contrôleur lance également un cycle de régénération à l'heure de régénération programmée si un nombre de jours égal au forçage calendaire s'écoule avant que la consommation en eau épuise la contenance calculée du système.

#### Filtre retardé

Lance la régénération à l'heure sélectionnée lorsque la valeur du forçage volumétrique est épuisée. En mode de régénération différée, le contrôleur lance également un cycle de régénération à l'heure de régénération programmée si un nombre de jours égal au forçage calendaire s'écoule avant que la consommation en eau épuise la contenance calculée du système.

**REMARQUE** : Si l'option Filtre immédiat ou Filtre retardé est sélectionnée, les options de Sens régén. sont limitées à Filtre, Filtre contre-courant, Filtre personnalisé et Filtre contre-courant personnalisé.

### Écran Régénération

Depuis le premier écran Réglages Principaux (figure 18), appuyez sur le bouton **régén.** pour afficher l'écran Régénération.

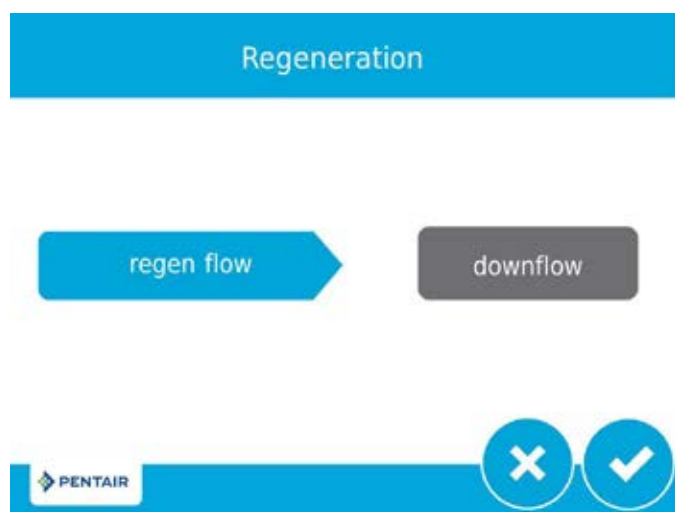

Figure 25 Écran Régénération

**MISE EN GARDE** La programmation des réglages de régénération annule les réglages de tous les relais. Tout relais requis devra être reprogrammé dans l'écran Relay Output (Sortie relais).

# PROGRAMMATION DES RÉGLAGES

## PRINCIPAUX *suite*

- **regen flow** (débit régénérant) : Contient les réglages du type de débit de régénérant à utiliser dans la vanne. Les modifications apportées à ce réglage affectent les étapes du cycle affichées sur la roue du cycle de régénération sur l'écran d'accueil. Les étapes du cycle de débit de régénérant sont décrites ci-dessous. Voir CARACTÉRISTIQUES DU CONTRÔLEUR À ÉCRAN TACTILE pour les définitions des étapes de cycle.
- **contre-courant** : Les étapes du cycle sont les suivantes : saumurage, détassage, rinçage, remplissage
- **co-courant** : Les étapes du cycle sont les suivantes : détassage, saumurage, rinçage, remplissage
- **co-courant 2X détassage** : Les étapes du cycle sont les suivantes : détassage, saumurage, détassage, rinçage, remplissage
- **filtre / filtre contre-courant** : Les étapes du cycle sont les suivantes : détassage, rinçage
- **contre-courant / co-courant personnalisés** : Permet jusqu'à 20 étapes de cycle programmables.
- **remplissage variable** : Les étapes du cycle sont les suivantes : remplissage, pause, saumurage, détassage, rinçage. Le remplissage variable calcule le temps de remplissage en fonction du dosage de sel, du volume de résine et la dimension du contrôleur de débit de saumure.

## Écran de sortie de relais

Sur l'écran principal des réglages principaux (Figure 17), appuyez sur le bouton **relay** (relais) pour afficher l'écran Relay Outputs (Sorties de relais).

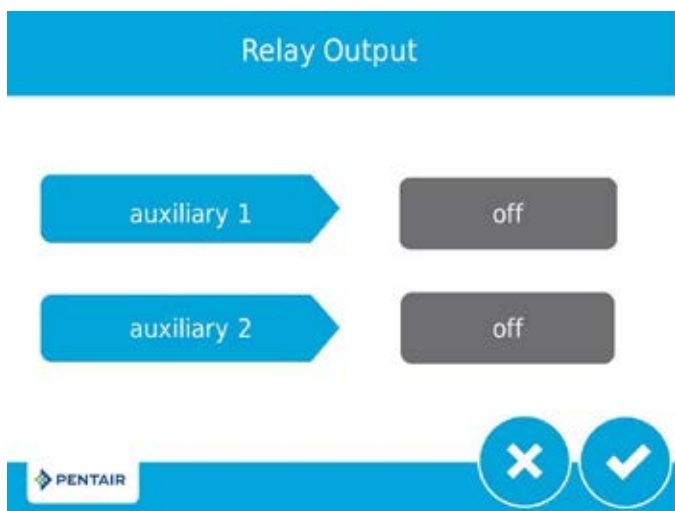

Figure 26 Écran de sortie de relais

- **auxiliary 1 / auxiliary 2** : contient les paramètres permettant de programmer jusqu'à deux sorties de relais auxiliaires. Il existe trois types de relais pouvant être programmés :
  - **En fonction du cycle** : le relais s'active lorsque la vanne passe aux étapes du cycle de régénération spécifié. Pour programmer, sélectionnez chaque bouton d'étape de cycle pour lequel le relais doit s'activer.
  - **En fonction de l'heure** : le relais s'active et se désactive aux heures de début et de fin spécifiées (2 maximum).
  - **En fonction du volume** : le relais s'active lorsque la vanne a traité un volume d'eau spécifié. La durée peut être réglée jusqu'à deux heures.
  - **En fonction de l'alarme** : le relais s'active lorsque la condition d'alarme spécifique (ou toute condition d'alarme) est remplie. Le relais se désactive lorsque l'alarme est effacée.

## Écran Compteur

Sur l'écran principal des réglages principaux (Figure 18), appuyez sur le bouton **meter** (compteur) pour afficher l'écran du compteur.

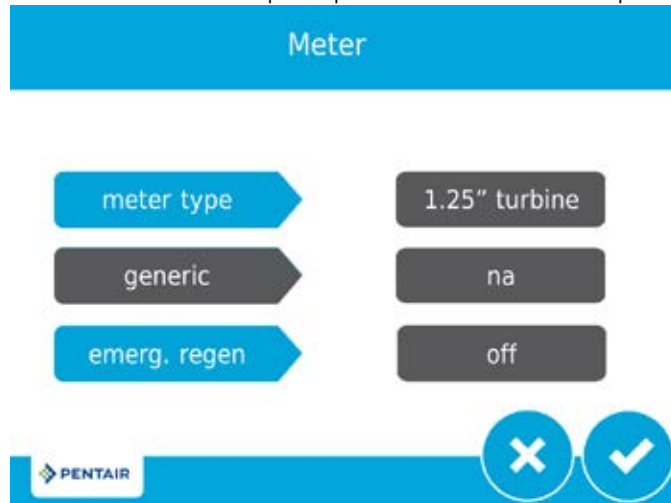



Figure 27 Écran du compteur

- **type de compteur** : Contient les paramètres pour le type de compteur installé sur le système. La vanne 5810/5812 utilise un compteur à turbine interne de 1,25 po.
- **générique** : Une option générique est disponible si le compteur installé ne correspond à aucune autre sélection. Nécessite le réglage du nombre d'impulsions par volume pour garantir un comptage adéquat.
- **détection des fuites de plomberie** : si activé, déclenche une alarme lorsqu'un débit continu de 0,5 gal./min ou 1 l/min est détecté par le débitmètre sur une période de 24 heures.

## Écran Défect. fuites de plomberie

Depuis le premier écran Réglages Principaux (figure 18), appuyez sur le bouton  pour afficher l'écran de détection des fuites de plomberie.

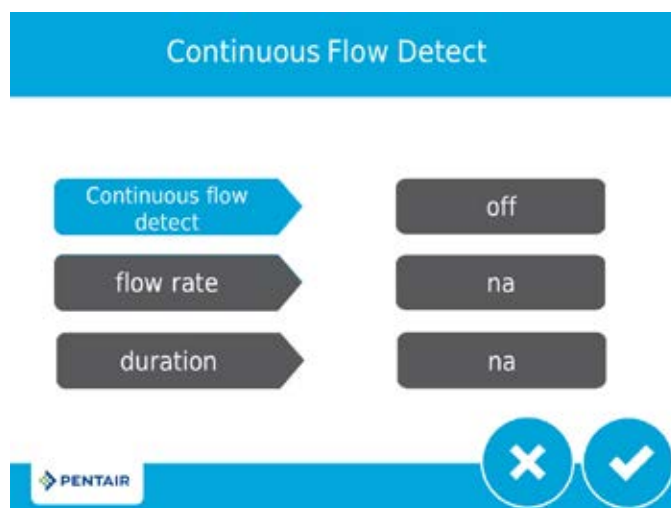

Figure 28 Écran Défect. fuites de plomberie

- **continuos détect. fuites de plomberie** : Lorsque ce réglage est activé, il déclenche une alarme lorsqu'un débit continu de 0,5 gal/min ou 1 l/min est mesuré par le débitmètre sur une période de 8 heures.

# PROGRAMMATION DES RÉGLAGES

## PRINCIPAUX *suite*

### Récapitulatif des réglages

Depuis le premier écran des réglages principaux (figure 18), appuyez sur le bouton Récapitulatif des réglages pour afficher un récapitulatif de tous les réglages programmés dans le contrôleur.

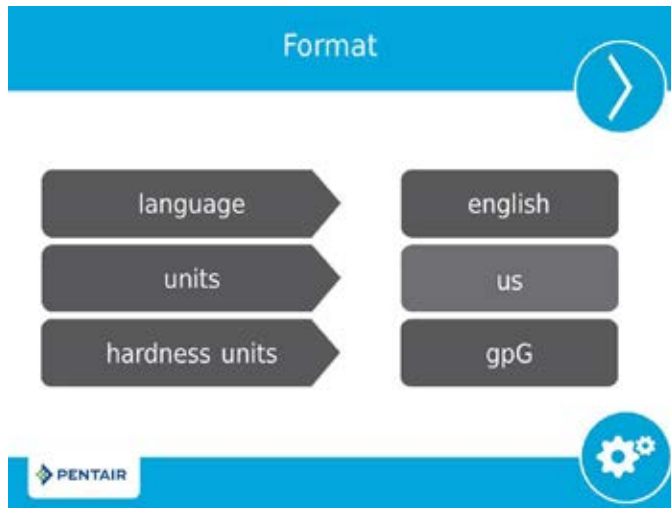

Figure 29 Écran Récapitulatif des réglages de format

Utilisez les flèches de navigation en haut de l'écran pour faire défiler les paramètres actuellement définis dans le contrôleur. Les écrans de récapitulatif des réglages sont formatés de façon similaire à l'écran correspondant où chaque paramètre a été défini. Appuyez sur pour revenir à l'écran Réglages Principaux.

### Réglages non programmés en usine

Une fois que vous avez défini tous les réglages de programmation principaux, vous pouvez les enregistrer dans un profil personnalisé en appuyant sur dans le premier écran Réglages Principaux (figure 18). Quand vous appuyez sur , l'écran Réglages non programmés en usine s'affiche.



Figure 30 Écran Réglages non programmés en usine

Appuyez sur pour enregistrer tous les réglages principaux non programmés en usine que vous avez définis. À tout moment, vous pouvez réinitialiser le contrôleur aux réglages personnalisés enregistrés. Si vous effectuez une réinitialisation personnalisée, tout réglage ultérieurement défini, mais non enregistré dans les réglages non programmés en usine, prendra la valeur non réglée en usine enregistrée dans le contrôleur.

### Diagnostics

Le contrôleur enregistre et affiche diverses données de diagnostic pour faciliter la résolution des problèmes de fonctionnement et améliorer l'efficacité du système. Appuyez sur le bouton de diagnostic depuis l'écran Réglages Principaux ou depuis l'écran d'accueil pour afficher l'écran Diagnostic.

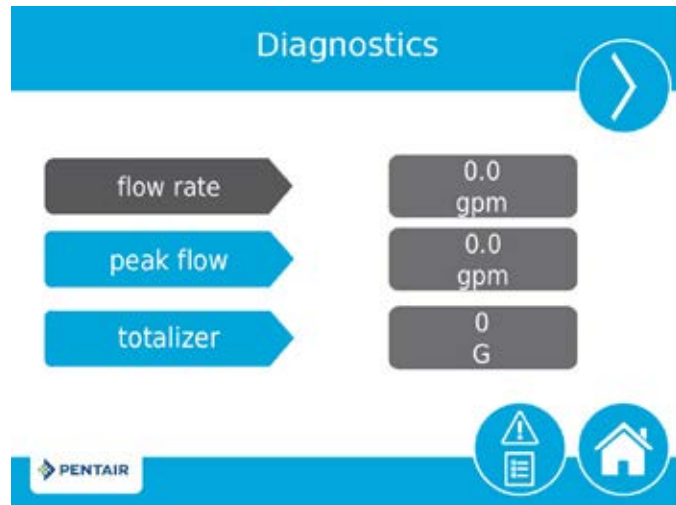

Figure 31 Diagnostic Screen

- Appuyez sur les flèches de navigation situées en haut à droite et en haut à gauche de l'écran, pour afficher chaque paramètre de diagnostic.
- Appuyez sur le bouton de journal des erreurs pour afficher l'écran Journal d'Erreurs. Pour effacer le journal des erreurs, appuyez sur le bouton de réinitialisation, puis une nouvelle fois dans l'écran qui s'affiche. Entrez ensuite « 1201 » dans l'écran Mot de Passe. Enfin, appuyez sur le bouton de validation pour confirmer.

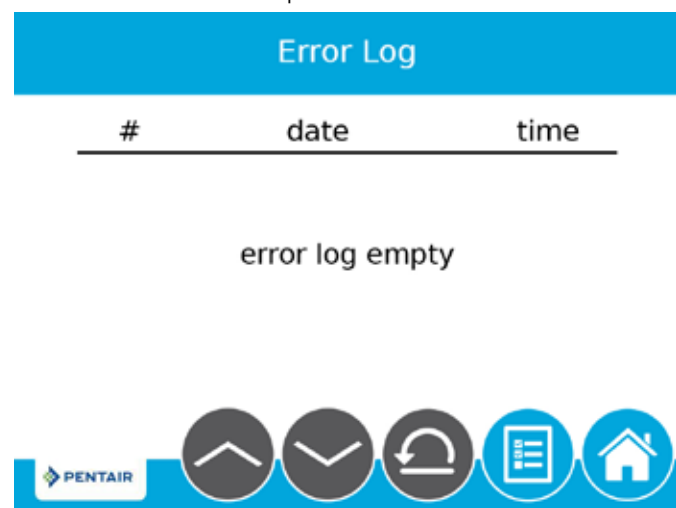

Figure 32 Error Log Screen

- Appuyez sur le bouton d'accueil pour revenir à l'écran d'accueil.

# PROGRAMMATION DES RÉGLAGES

## PRINCIPAUX *suite*

**REMARQUE :** si une régénération se produit lorsque l'écran de diagnostic est affiché, l'unité revient à l'écran principal.

Paramètre	Description
Flow Rate (Débit)	Affiche le débit actuel.
Peak Flow (Débit de pointe)	Affiche le débit maximum de l'eau ainsi que la date et l'heure de l'événement, depuis la dernière réinitialisation.
Totalizer (Totalisateur)	Affiche le volume total d'eau utilisé depuis la dernière réinitialisation.
Last Regen (Dernière régénération)	Affiche l'heure de la dernière régénération.
Reserve (Réserve)	Affiche le volume de réserve basé sur le type de réserve sélectionné dans les réglages principaux.  *Ce paramètre est uniquement disponible pour le type de régénération différée avec compteur.
Software Ver (Version logicielle)	Affiche la version du logiciel installé sur le contrôleur.
No of Regens (Nombre de régénérations)	Affiche le nombre de régénérations manuelles et lancées par le système depuis la dernière réinitialisation.
Regen Interval (Intervalle de régénération)	Affiche la durée de temps moyenne entre les régénérations basée sur les quatre dernières régénérations.
Daily Usage (Consommation quotidienne)	Affiche la consommation en eau moyenne pour chaque jour de la semaine en fonction de la consommation de ce jour spécifique pour les six dernières semaines.
Usage Since Regen (Consommation depuis la dernière régénération)	Affiche la consommation en eau depuis la dernière régénération.
Last Setting Change (Dernière modification des réglages)	Affiche la date et l'heure de la dernière mise à jour des réglages principaux.

**REMARQUE :** seuls le débit de pointe et le totalisateur peuvent être changés. Ils peuvent être remis à zéro.

**REMARQUE :** la valeur maximale que peut atteindre le totalisateur est de 99 999 999. Une fois ce nombre atteint, le totalisateur doit être remis à zéro pour continuer à suivre cette valeur. **USB Connection for Field Programming**

## Connexion USB pour programmation sur site

Le contrôleur XTR2 est muni d'un port USB qui permet de connecter un ordinateur pour la programmation sur site et le téléchargement des paramètres de diagnostic.

**REMARQUE:** Le logiciel Field Programmer est nécessaire pour disposer des fonctionnalités de programmation sur site. Consultez le manuel XTR2 Field Programmer pour plus d'informations sur l'utilisation du logiciel Field Programmer.

Appuyez sur  dans l'écran de format pour afficher l'écran USB.

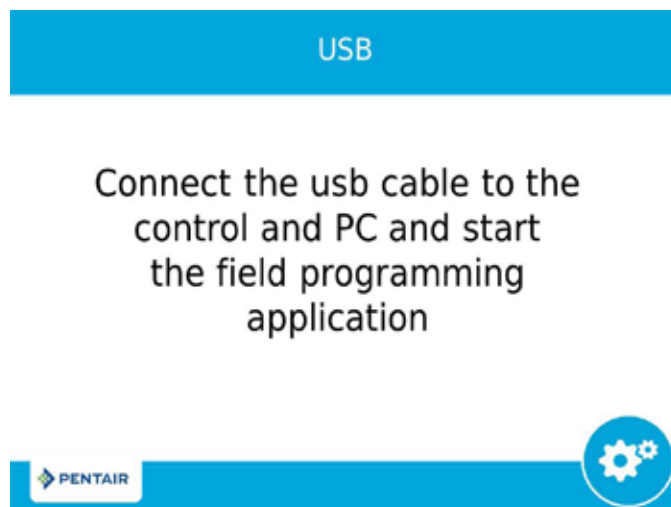



Figure 33 Écran USB

Lorsque l'écran USB s'affiche, branchez un câble USB dans le port USB de la carte de circuit du contrôleur. Branchez l'autre extrémité du câble USB à un ordinateur sur lequel le logiciel Field Programmer est installé, et suivez les instructions fournies dans le manuel XTR2 Field Programmer pour terminer la connexion. Appuyez sur  pour revenir à l'écran Réglages Principaux.

**REMARQUE:** Do not remove USB cable from computer or control while connected and transferring data. See the XTR2 Field Programmer manual for proper disconnection procedure.



## RÉINITIALISATION PRINCIPALE



Appuyez sur le bouton  sur l'écran principal des réglages principaux (Figure 17) pour afficher l'écran de réinitialisation.





Figure 34 Écran de réinitialisation

Appuyez sur le bouton **factory** (usine) pour remettre tous les paramètres du contrôleur aux valeurs d'usine, ou appuyez sur le bouton **non-factory** (non usine) pour remettre les paramètres du contrôleur aux valeurs personnalisées précédemment enregistrées (voir « Paramètres non réglés en usine » à la page 15). Un écran d'avertissement s'affiche avant que les paramètres soient réinitialisés. Appuyez sur  pour confirmer la réinitialisation ou appuyez sur  pour revenir aux réglages principaux.

## FONCTIONNEMENT DU CONTRÔLEUR

### Fonctionnement du contrôleur pendant la régénération

Pendant la régénération, la roue du cycle de régénération indique l'étape suivante ou atteinte et le temps restant à cette étape. Une fois toutes les étapes de régénération terminées, la vanne retourne à la position de traitement et reprend son fonctionnement normal. Le temps de régénération restant s'affiche sur l'écran d'accueil en heures et minutes.

Appuyez sur le bouton  pendant la régénération pour faire immédiatement passer la vanne à l'étape suivante du cycle et reprendre le déroulement normal du cycle. Le bouton  s'affiche uniquement lorsque la vanne est en position et que le moteur est arrêté. Appuyez sur le bouton  pour annuler la régénération.

### Fonctionnement du contrôleur pendant la programmation

Le contrôleur ne peut être programmé que lorsque la vanne est en mode de traitement. Pendant la programmation, le contrôleur continue à fonctionner normalement, surveillant la consommation en eau et mettant à jour tous les affichages. La programmation du contrôleur est stockée en mémoire de manière permanente jusqu'à la prochaine réinitialisation.

### Fonctionnement du contrôleur pendant une panne de courant

Le XTR2 inclut une sauvegarde interne. En cas de panne de courant, le contrôleur passe en mode d'économie d'énergie. Le contrôleur cesse de surveiller la consommation en eau. L'affichage et le moteur s'arrêtent, mais le contrôleur continue d'assurer le suivi de la date et de l'heure pour un minimum de huit heures. Les paramètres de configuration du système sont stockés dans une mémoire non volatile et sont conservés indéfiniment avec ou sans alimentation. Après une longue panne de courant, le bouton Heure de la journée peut clignoter indiquant qu'il doit être réinitialisé. Appuyez sur le bouton pour arrêter le clignotement et réinitialisez l'heure si nécessaire. Si l'alimentation est coupée alors que l'unité est en mode de régénération, le contrôleur enregistre la position actuelle de la vanne avant qu'elle s'arrête. Lorsque l'alimentation est rétablie, le contrôleur relance le cycle de régénération à partir du moment de la panne de courant. Si la panne dure plus de

huit heures, la régénération est annulée et le piston se remet en marche une fois le courant rétabli.

**MISE EN GARDE** En cas de panne de courant pendant un cycle de régénération, la vanne reste dans sa position actuelle jusqu'à ce que l'alimentation soit rétablie. Le système de vanne doit inclure tous les organes de sécurité requis afin d'éviter les dépassements de capacité résultant d'une panne de courant pendant la régénération.

Le contrôleur ne relancera pas un nouveau cycle de régénération sans alimentation. Si la vanne manque une régénération programmée en raison d'une panne de courant, la régénération sera mise en file d'attente. Une fois l'alimentation rétablie, le contrôleur lance un cycle de régénération lorsque l'heure de la journée est égale à l'heure de régénération programmée. Généralement, cela signifie que la vanne se régénère un jour après la programmation d'origine. Si le débit d'eau traitée est important et que des interruptions de courant sont prévues, configurez le système avec une capacité de réserve suffisante pour compenser les délais de régénération.



### Verrouillage à distance

Si un interrupteur à distance est installé, le contrôleur ne permettra pas au système de passer en mode de régénération tant que le signal d'entrée de verrouillage de régénération vers le contrôleur n'a pas été effacé. Cela nécessite l'ouverture du contact fermé pour effacer la condition de verrouillage. Le calibre de fil recommandé est 20 avec une longueur maximale de 500 pieds. Voir « SCHÉMA DE CÂBLAGE » à la page 32

### Mode de veille

Le contrôle passe en mode de veille si aucun bouton n'est pressé pendant cinq minutes. Toutes les autres fonctions du contrôleur continuent de fonctionner. L'affichage sort du mode de veille lorsqu'une partie quelconque de l'écran est touchée.

## ALARMES ET ERREURS

Si une erreur de fonctionnement de la vanne ou du contrôleur se produit, une alarme retentit et l'écran d'accueil affiche le bouton d'alerte d'erreur  et le bouton d'alarme .

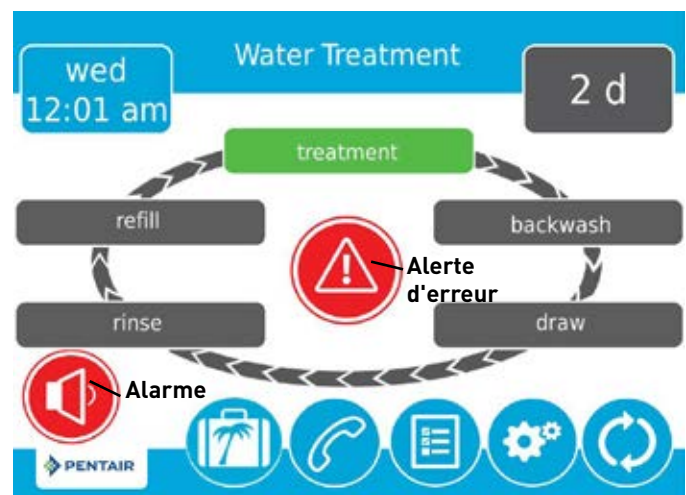

Figure 35 Alarme et alerte d'erreur

- Appuyez sur le bouton **Alarm** (Alarme) pour éteindre l'alarme.
- Appuyez sur le bouton **Error Alert** (Alerte d'erreur) pour afficher les informations relatives à l'erreur.

Si l'affichage est en mode de veille lorsqu'une erreur survient, l'écran s'allume pendant cinq minutes. L'alarme d'erreur retentit pendant une seconde par minute jusqu'à ce que l'erreur soit effacée. Si l'erreur n'est pas effacée après cinq minutes, l'écran passe en mode d'économie d'énergie et le bouton Alerte d'erreur s'affiche en format d'économiseur d'écran.

Voir DÉPANNAGE pour plus d'informations sur les conditions d'erreur.  
FLECK 5800 XTR2 Manuel d'entretien • 17

# TABLEAU DE RÉFÉRENCE DES RÉGLAGES PRINCIPAUX

**MISE EN GARDE** Avant d'aller dans les réglages principaux, veuillez contacter votre professionnel en traitement de l'eau.

Options des réglages principaux			
Nom de l'écran	Paramètres	Valeurs	Remarques
Format	Language (Langue)	English (anglais) French (français) German (allemand) Italian (italien) Spanish (espagnol)	Modifie la langue d'affichage du texte et des boutons du contrôleur (uniquement disponible avec la version internationale du contrôleur).
	Units (Unités)	U.S. (impériales) Metric (métriques)	Change les unités et les valeurs du système pour tous les paramètres du contrôleur. Toutes les unités et valeurs programmées doivent être recalculées lorsque ce paramètre est modifié.
	Hardness Units (Unités de dureté)	Grains per gallon (grains par gallons) mg/L or ppm (mg/L ou ppm) German degrees (degrés allemands) French degrees (degrés français) English degrees (degrés anglais)	Change les unités de dureté affichées dans les paramètres de dureté et utilisées pour calculer la contenance du système et modifier les réglages de contenance et de dureté.
Assistance Name (Nom de la société/personne à contacter)	Texte libre	A - Z et espace	Nom de la société/personne à contacter qui s'affiche sur l'écran d'entretien. Limite de 20 caractères.
Assistance Phone (Téléphone de la société/personne à contacter)	Texte libre	0 - 9 et espace	Numéro de téléphone de la société/personne à contacter qui s'affiche sur l'écran d'entretien. Limite de 20 caractères.
Assistance Interval (Intervalle d'entretien)	Month Based (en fonction des mois) Regen Based (en fonction des régénérations)	1 - 60 1 - 2000 Off (Arrêt)	Réglé pour afficher automatiquement l'écran d'entretien après un certain nombre de mois ou de régénérations)
Valve (Vanne)	System (Système)	4	Système 4 (système unique) est actuellement la seule sélection possible.
	Valve (Vanne)	5800 5810 5812	Sélectionnez le type de vanne à installer.
	Regen. Type (Type de régénération)	Time Clock (Horloge) Softener Immediate (Régénération immédiate pour adoucisseur) Softener Delayed (Régénération différée pour adoucisseur) Filter Immediate (Régénération immédiate pour filtre) Filter Delayed (Régénération différée pour filtre)	Les types de régénération sont décrits en détail à la page 13. Les autres paramètres de l'écran Valve (Vanne) dépendent du type de régénération sélectionné. Les paramètres ne s'affichent pas tous. Le type Régénération différée pour adoucisseur a quatre options de réserve (% fixe, Volume fixe, Réserve variable, Réserve hebdomadaire). Le contrôleur affiche des options de configuration supplémentaires selon le type de réserve sélectionné.
	Capacity (Contenance)	1 - 99 999 999 grains / grammes / degrés	Uniquement requis sur les systèmes avec compteur pour calculer la contenance et la réserve en eau traitée. Représente la contenance totale du système entre les régénérations.
	Hardness (Dureté)	1 - 199 grains/gallon 1 - 1 999 mg/litre x - x degrés	Uniquement requis sur les systèmes avec compteur pour calculer la contenance et la réserve en eau traitée. Représente la dureté de l'eau non traitée.
	Reserve (Réserve)	Fixed % (% fixe) Fixed Volume (volume fixe) Weekly Reserve (réserve hebdomadaire) Variable Reserve (réserve variable)	Uniquement disponible lorsque Régénération différée avec compteur est sélectionnée. Lorsque % fixe ou Volume fixe est sélectionné, des options de configuration supplémentaires s'affichent. Réserve hebdomadaire est calculée sur la consommation en eau moyenne du jour de la semaine. Réserve variable est calculée sur la consommation en eau du jour précédent.
	Forçage calendaire	1 - 99 jours 4, 8, 12, 16, 20 heures	Peut être programmé pour tous les types de régénération.
	Heure de régénération	Horloge sur 12 ou 24 heures	Requis pour l'horloge et les régénérations différées. Réglé sur régénération immédiate uniquement lorsqu'un forçage calendaire est également défini.
	Volume Override (Régénération volumétrique)	1 - 99 999 999 gallons / litres	Uniquement affiché lorsque la régénération est de type immédiate ou différée pour filtre.
	Regeneration (Régénération)	Regen. Flow (Écoulement de régénération)	Upflow (contre-courant) Downflow (co-courant) Downflow 2x Backwash (co-courant 2x détassage) Filter (filtre) Upflow Filter (filtre contre-courant) Custom Upflow (contre-courant personnalisé) Custom Downflow (co-courant personnalisé) Variable Refill (remplissage variable)
Relay Outputs (Sorties de relais)	Aux 1/Aux 2	Cycle Based (en fonction du cycle) Time Based (en fonction de l'heure) Volume Based (en fonction du volume) Alarm Based (en fonction de l'alarme) Off (arrêt)	Pour les relais basés sur le cycle, sélectionnez les étapes de cycle pour lesquelles le relais doit s'activer. Pour les relais basés sur l'heure, deux heures de début/fin doivent être sélectionnées pour chaque relais. Les heures de relais sont basées sur la durée totale du cycle de régénération. Les relais basés sur le volume peuvent être programmés de 0 gallon/litre à la pleine contenance du système. La durée peut être réglée de 0 seconde à deux heures. L'option basée sur le volume n'est pas disponible lorsque le type de régénération est basé sur l'horloge. Les relais basés sur les alarmes s'activent lorsqu'une condition d'alarme est remplie, et ils se désactivent lorsque l'alarme est effacée.
Meter (Compteur)	Meter Type (Type de compteur)	.75 inch Paddle (palette 0,75 po) 1.00 inch Paddle (palette 1,00 po) 1.25 inch Turbine (turbine 1,25 po) 1.50 inch Paddle (palette 1,50 po) 1.50 inch Turbine (turbine 1,50 po) 2.00 inch Paddle (palette 2,00 po) 3.00 inch Paddle (palette 3,00 po) Generic (générique)	Sélectionnez le type de compteur installé sur le système. Une option générique est disponible si le compteur installé ne correspond à aucune autre sélection. Lorsque Générique est sélectionné, le nombre d'impulsions par gallon ou litre doit être défini pour assurer un comptage adéquat.
	Générique	1 - 999 9 / 1 - 1500 impulsions par gallon / litre	Uniquement disponible lorsque Générique est sélectionné pour le type de compteur.
Remote Regen (régénération à distance)	Remote Regen (régénération à distance)	1 - 255 secondes Off (arrêt)	Sélectionnez une valeur en secondes durant lesquelles l'interrupteur à distance doit être fermé afin de déclencher la régénération.

**REMARQUE** : certains éléments peuvent ne pas être affichés en fonction de la configuration du contrôleur. Le contrôleur rejette tout changement et sort des réglages principaux si aucun bouton n'est pressé pendant cinq minutes.

## DÉPANNAGE

Problème	Cause	Remède
La vanne est en mode de régénération constante	Une erreur de programmation a provoqué une condition de boucle de régénération dans le contrôleur.	Déconnectez le moteur de la carte de circuit imprimé du contrôleur (voir le « SCHEMA DE CÂBLAGE » à la page 32 pour l'emplacement de la carte de circuit imprimé). Une erreur de calage du moteur se produit, permettant d'accéder aux réglages principaux. Accédez à l'écran de la vanne et vérifiez les paramètres du type de régénération. Vérifiez que la valeur de la contenance est supérieure à la valeur de dureté, et enregistrez le réglage.  Si l'erreur persiste, débranchez l'appareil, mettez-le en bypass et contactez le support technique.

### Alertes d'erreur

**REMARQUE :** une alerte d'erreur s'affiche sur l'écran d'accueil si une condition d'erreur est détectée. Appuyez sur le bouton d'alerte d'erreur  pour afficher le message d'erreur.

**REMARQUE :** la plupart des alertes d'erreur sont effacées lors de la régénération. Si l'erreur persiste après une régénération, procédez à la procédure de récupération et de réinitialisation appropriée ci-dessous ou contactez le support technique.

Écran d'erreur	Cause	Réinitialisation et récupération
Calage du moteur Mise en marche du moteur	Aucune modification du capteur optique n'a été détectée pendant six secondes.	Débranchez l'appareil et rebranchez-le. Laissez le contrôleur tenter de retrouver la position.  Vérifiez que le capteur optique est en place avec les câbles connectés à la carte de circuit imprimé. Vérifiez que le moteur et les organes d'entraînement sont en bon état et correctement assemblés. Contrôlez la vanne et vérifiez que le piston se déplace librement. Remplacez/réassemblez les différents composants si nécessaire.  Rebranchez l'appareil et observez son comportement. Si l'erreur persiste, débranchez l'appareil, mettez-le en mode bypass et contactez le support technique.
Capteur optique Changement non désiré dans le capteur optique	Un changement d'état non souhaité du capteur optique s'est produit	Débranchez l'appareil et rebranchez-le. Laissez le contrôleur tenter de retrouver la position.
Erreur compteur Débit continu	Le compteur a signalé un débit continu pendant plus de 24 heures.	L'erreur s'effacera lorsque le débit au compteur chute en deçà de 0,5 gal./min ou 1 l/min. Si un débit continu est prévu, désactivez la détection des fuites de plomberie dans les réglages principaux.
Surintensité Surintensité détectée au moteur	Le moteur a consommé trop de courant	Essayez d'effectuer une régénération manuelle. Si l'erreur persiste, appelez le soutien technique
Erreur de débitmètre Aucun débit détecté	Aucun débit n'a été détecté depuis 7 jours.	L'erreur s'effacera à la détection d'une impulsion de débit. Assurez-vous que le câble du compteur est bien branché et que le compteur tourne librement. Au besoin, dégagez le compteur de tout débris. Si l'erreur persiste, appelez le soutien technique.
Aucune régénération depuis 100 jours	La vanne n'a pas effectué de régénération depuis plus de 100 jours.	Lancez une régénération.
Intervalle d'entretien	La minuterie d'intervalle d'entretien a expiré.	Depuis l'écran Réglages Principaux, accédez à l'écran Intervalle Entre Entretien et réglez une nouvelle durée d'intervalle d'entretien.
Erreur de corruption de mémoire	La mémoire interne est corrompue ou incompatible.	1. Mettez le contrôleur XTR2 hors tension puis sous tension. 2. Vidangez le supercondensateur et mettez le contrôleur XTR2 hors tension puis sous tension. 3. Si l'erreur persiste, appelez le soutien technique
Une régénération d'urgence s'est produite	Plus de 105 % de la capacité totale (volume plus réserve) a été utilisée.	L'erreur s'effacera une fois la régénération effectuée. Lorsque la régénération d'urgence est activée, l'erreur Régénération d'urgence s'affiche pour vous informer d'une telle régénération. L'affichage fréquent de ce message peut indiquer que la capacité du système est insuffisante.

## **VANNE DE COMMANDE 5800 XTR2**

Article	Qté	Réf.	Description
1.....1.....		580008-001..	Compteur à turbine, adoucisseur co-courant, alimentation É.-U., injecteur n° 00, BLFC 0,125 gal/min
.....		580008-002..	Compteur à turbine, adoucisseur contre-courant, alimentation internat., injecteur n° 00, BLFC 0,125 gal/min
.....		580008-003..	Système à horloge avec filtre, alimentation É.-U.

**REMARQUE : Les numéros de pièces ci-dessus ne comprennent PAS les pièces suivantes.**

**Lunette d'encadrement**  
**Vanne de dérivation**  
**Connecteur Rondelle de débit**  
**Contrôleur de débit de la conduite de mise à l'égout**

**Les options sont indiquées dans la page des accessoires de la vanne 5800.**



# VANNE DE RÉGULATION 5800

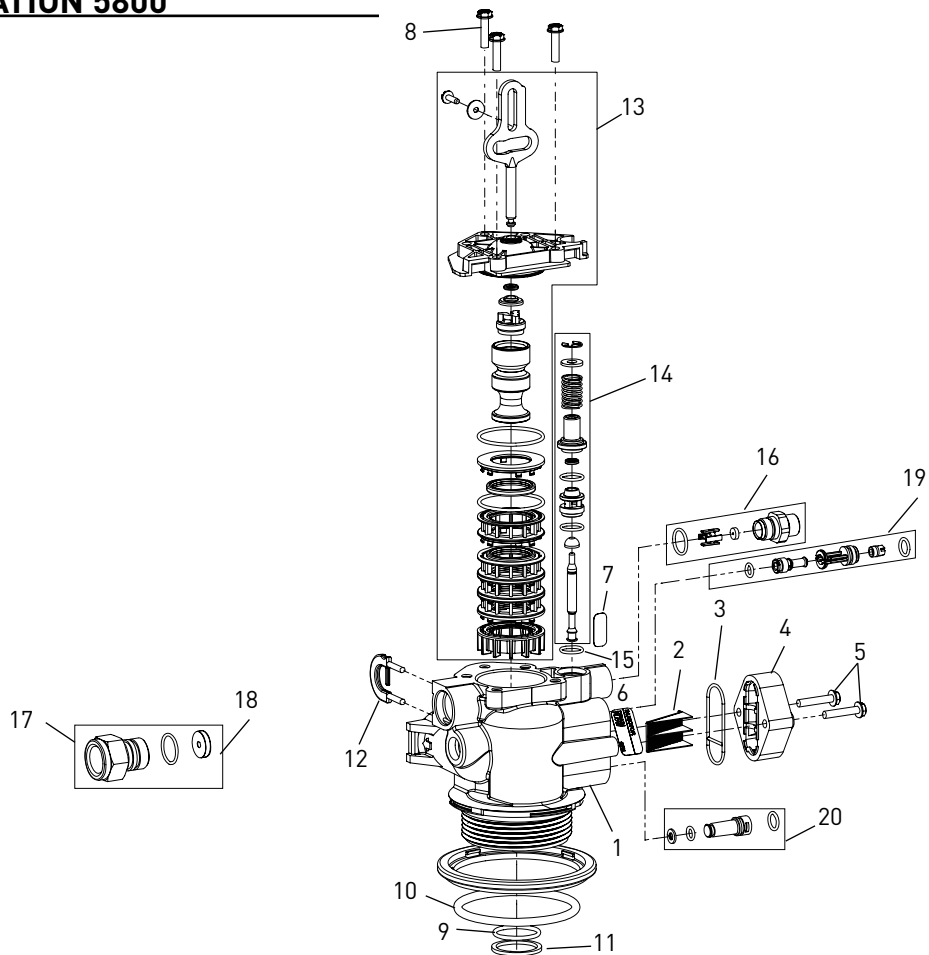

BR61500-5800 Rév. A

Article	Qté	Réf.	Description
1	1	61857-01	Corps de vanne, Co-courant/Contre-courant (inclut articles 9, 10, 11, 12)
		61857-20	Corps de vanne, Mélange, Co-courant/Contre-courant (inclut articles 9, 10, 11, 12)
2	1	18271	Grille, Injecteur, 5000
3	1	40064	Joint, Injecteur
4	1	18277	Capuchon, Injecteur
		18278-20	Capuchon d'injecteur, 1610, Régulé, 5000, 20 psi, Noir, Contre-courant
		18278-30	Capuchon d'injecteur, 1610, Régulé, 5000, 30 psi, Noir, Contre-courant
5	2	18262	Vis, hexagonale, rondelle, n° 10-24 x 1,00
6	1	19654	Étiquette, débit de saumure 0,125 gal./min
		12128	Étiquette, Contrôleur de débit de saumure, 0,25 gal./min
		10759	Étiquette, 0,5 gal./min 1,5 lb sel/min
		10760	Étiquette, 1,0 gal./min 3 lb sel/min
7	1	13333	Étiquette, Injecteur, vierge
8	3	18261	Vis, hexagonale, rondelle, n° 10-24 x 0,81
9	1	13304	Joint torique, -121
10	1	18303-01	Joint torique, -336, 560CD
11	1	13030	Dispositif de retenue, Joint torique de tube de distributeur
12	1	18312	Clip de retenue de boîtier de contrôleur de débit à l'égout
13		61837	Nécessaire de pistons et de joints, Co-courant, 5800
		61838	Nécessaire de pistons et de joints, Contre-courant, 5800
14	1	60032	Vanne de saumure, 4600/5600
15	1	13302	Joint torique, -014
16		60022-12	Contrôleur de débit de saumure, 0,125 gal./min
		60022-25	Contrôleur de débit de saumure, 0,25 gal./min
		60022-50	Contrôleur de débit de saumure, 0,5 gal./min
		60022-100	Contrôleur de débit de saumure, 1,0 gal./min
17		60705-00	Contrôleur de débit à l'égout, plastique, vierge
		60706-8.0	Contrôleur de débit à l'égout, AC x 3/4 po F, 8,0 gal./min
		60706-9.0	Contrôleur de débit à l'égout, AC x 3/4 po F, 9,0 gal./min
		60706-10	Contrôleur de débit à l'égout, AC x 3/4 po F, 10,0 gal./min
		60706-12	Contrôleur de débit à l'égout, AC x 3/4 po F, 12,0 gal./min
		60706-15	Contrôleur de débit à l'égout, AC x 3/4 po F, 15,0 gal./min
18		19153	Rondelle, débit, 0,6 Gal/min
		19152	Rondelle, débit, 0,8 Gal/min
		12085	Rondelle, débit, 1,2 Gal/min
		19150	Rondelle, débit, 1,3 Gal/min
		12086	Rondelle, débit, 1,5 Gal/min
		12087	Rondelle, débit, 2,0 Gal/min
		12088	Rondelle, débit, 2,4 Gal/min
		12089	Rondelle, débit, 3,0 Gal/min
		12090	Rondelle, débit, 3,5 Gal/min
		12091	Rondelle, débit, 4,0 Gal/min
		19147	Rondelle, débit, 4,5 Gal/min
		12092	Rondelle, débit, 5,0 Gal/min
		17814	Rondelle, débit, 6,0 Gal/min
		12408	Rondelle, débit, 7,0 Gal/min
19		18272-000	Injecteur, 1610, n° 000, marron
		18272-00	Injecteur, 1610, n° 00, violet
		18272-0	Injecteur, 1610, n° 0, rouge
		18272-1	Injecteur, 1610, n° 1, blanc
		18272-2	Injecteur, 1610, n° 2, bleu
		18272-3	Injecteur, 1610, n° 3, jaune
20		18276-01	Injecteur, Bouchon, avec joints toriques

**Non illustré :**

- ..... 40947-01 ..... Bouchon, Vanne de saumure, avec joint torique, 560CD
- ..... 13918-01 ..... Bouchon de contrôleur de débit de saumure, avec joint torique

**REMARQUE :** Installez le bouchon de l'injecteur et l'injecteur dans les trous opposés pour les unités à contre-courant. Sur les unités avec filtre, les deux trous d'injecteur sont bouchés avec l'article 18276-01.

**MISE EN GARDE** Une charge latérale excessive sur la tige du piston peut causer des dommages précoces.

**MISE EN GARDE** Si la pile de joints/entretoises est coincée dans l'alésage de la vanne, faites tourner la pile avant le retrait.

## ACCESSOIRES DE LA VANNE 5800

### Couvercles

43261	Couvercle, 5800
43715	Couvercle, 5800, inférieur
61882	Couvercle, 5800, environnemental

### Lunettes

43262-00	Lunette, bleue
43262-01	Lunette, noire
43262-02	Lunette, argent

### Bypasses

60040SS	Bypass 3/4 po, inox, NPT
60041SS	Bypass 1 po, inox, NPT
60049	Bypass, plastique

### Collecteurs

18280	Collecteur supérieur, 1,050
18280-01	Collecteur supérieur, 1,050 large
18280-02	Collecteur supérieur, 1,050 étroit

### Étriers

19620-01	Étrier, 3/4 po, angle droit, 90 deg.
18706	Étrier 1 po, plastique NPT
18706-02	Étrier 3/4 po, plastique NPT
18706-10	Étrier 1 po, plastique BSP
18706-12	Étrier 3/4 po, plastique BSP
61694	Étrier 1 po, raccordement rapide
61700	Étrier 3/4 po, raccordement rapide
13708-40	Étrier 1 po, à souder
41026-01	Étrier 1 po, inox, NPT
42690	Étrier 3/4 po, à souder
41027-01	Étrier 3/4 po, inox, NPT

### Rondelles

19153	Rondelle, débit, 0,6 gal/min
19152	Rondelle, débit, 0,8 gal/min
12085	Rondelle, débit, 1,2 gal/min
19150	Rondelle, débit, 1,3 gal/min
12086	Rondelle, débit, 1,5 gal/min
12087	Rondelle, débit, 2,0 gal/min
12088	Rondelle, débit, 2,4 gal/min
12089	Rondelle, débit, 3,0 gal/min
12090	Rondelle, débit, 3,5 gal/min
12091	Rondelle, débit, 4,0 gal/min
19147	Rondelle, débit, 4,5 gal/min
12092	Rondelle, débit, 5,0 gal/min
17814	Rondelle, débit, 6,0 gal/min
12408	Rondelle, débit, 7,0 gal/min

### Contrôleurs de débit à l'égout

60705-00	Contrôleur de débit à l'égout, plastique, vierge
60706-8.0	Contrôleur de débit à l'égout, raccordement rapide x 3/4 po F, 8,0 gal/min
60706-9.0	Contrôleur de débit à l'égout, raccordement rapide x 3/4 po F, 9,0 gal/min
60706-10	Contrôleur de débit à l'égout, raccordement rapide x 3/4 po F, 10 gal/min
60706-12	Contrôleur de débit à l'égout, raccordement rapide x 3/4 po F, 12 gal/min
60706-15	Contrôleur de débit à l'égout, raccordement rapide x 3/4 po F, 15 gal/min

### Blocs d'alimentation

44161	Bloc d'alimentation, US, 12 VCC 3M, 2A
44162	Bloc d'alimentation, INTL, 12 VCC 3M, 2A

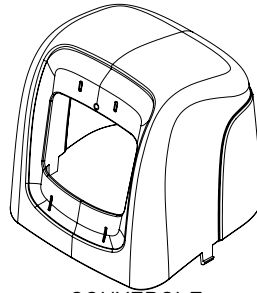

COUVERCLE

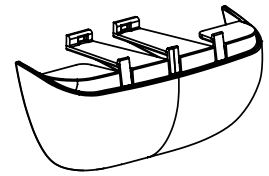

COUVERCLE, INFÉRIEURE

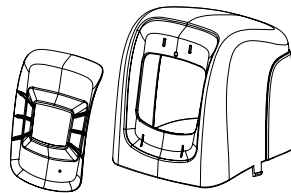

COUVERCLE, ENVIRONNEMENTAL

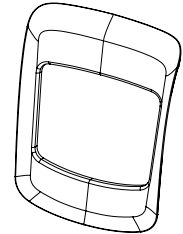

LUNETTE

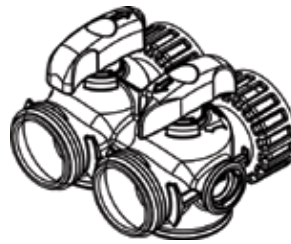

BYPASSES

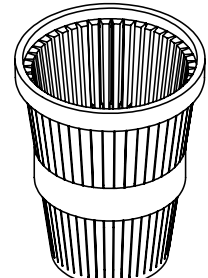

COLLECTEURS

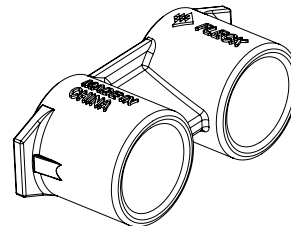

ÉTRIERS

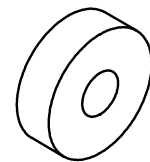

RONDELLES

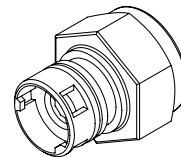

CONTRÔLEUR DE DÉBIT À L'ÉGOUT

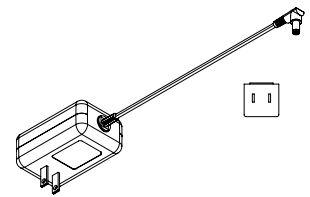

BLOCS D'ALIMENTATION

## 5800 PIÈCES DE LA VANNE

### Contrôleur de débit à l'égout

60022-12 .....	Contrôleur de débit à l'égout, 0,125 gal/min (0,375 lb de NaCl/min) Contrôleur de débit à l'égout
60022-25 .....	Contrôleur de débit à l'égout, 0,25 gal/min (0,75 lb de NaCl/min)
60022-50 .....	Contrôleur de débit à l'égout, 0,50 gal/min (1,5 lb de NaCl/min)
60022-100 .....	Contrôleur de débit à l'égout, 1,0 gal/min (3 lb de NaCl/min)

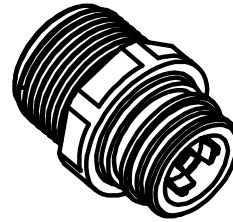

CONTRÔLEUR DE DÉBIT À L'ÉGOUT (3/8 po)

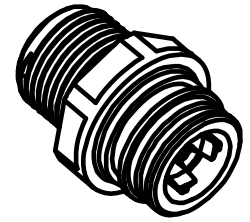

CONTRÔLEUR DE DÉBIT À L'ÉGOUT (1/2 po)

### Injecteurs

18272-000 .....	Injecteur, 1610, # 000, MARRON (Réservoir 8 po)
18272-00 .....	Injecteur, 1610, # 00, VIOLET (Réservoirs 9 po et 10 po)
18272-0 .....	Injecteur 1610, #0, ROUGE (Réservoirs 12 po et 13 po)
18272-1 .....	Injecteur 1610, #1, BLANC (Réservoirs 14 po et 16 po)
18272-2 .....	Injecteur, 1610, # 2, BLEU (Réservoir 18 po)
18272-3 .....	Injecteur, 1610, # 3, JAUNE (Réservoir 20 po)

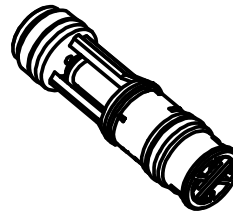

INJECTEUR

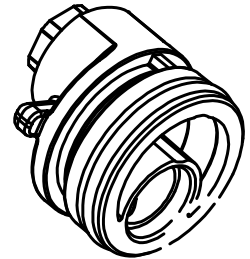

BOUCHON, INJECTEUR RÉGULÉ

### Capuchons d'injecteurs

18278-20 .....	Capuchon d'injecteur, 1610 Régulé, 5800, 20 PSI, Noir
18278-30 .....	Capuchon d'injecteur, 1610 Régulé, 5800, 30 PSI, Gris

### Têtes motrices

61957 .....	Têtes motrices 5800/5810/5812 Moins de minuterie, moins d'alimentation"
-------------	---

### Minuterie

62076 .....	Minuterie, SXT, 5800
61931-03 .....	Minuterie, 5800XTR, écran tactile avec Logo, Langues internationales
62085-01 .....	Minuterie, LXT 5800, adoucisseur, écran tactile, Co-courant
62085-02 .....	Minuterie, LXT 5800, adoucisseur, écran tactile, Contre-courant
62085-03 .....	Minuterie, LXT 5800, adoucisseur, compteur, Co-courant
62085-04 .....	Minuterie, LXT 5800, adoucisseur, compteur, Contre-courant
62085-05 .....	Minuterie, LXT 5800, horloge du filtre
62085-06 .....	Minuterie, LXT 5800, compteur sur filtre

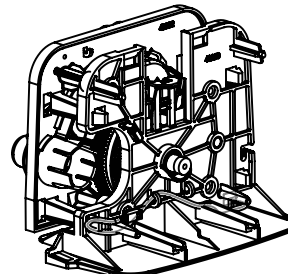

TÊTE MOTRICE

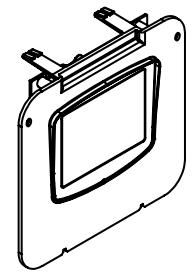

MINUTERIE, SXT

### Compteurs

60086-50 .....	Compteur, port double 3/4 po, glissement, électronique, plastique, palettes, avec clips
60626 .....	Compteur, turbine, électronique, 3/4 po avec clips et vis

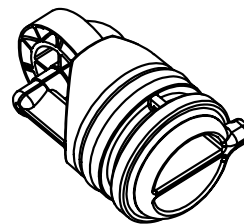

COMPTEUR



CÂBLE DE COMPTEUR

### Câbles de compteur

19121-01 .....	Câble de compteur, SE, palettes
19791-01 .....	Câble de compteur, Turbine/SXT

### divers

40947-02 .....	Bouchon, Vanne de saumure, avec joint torique
13918-01 .....	Bouchon de contrôleur de débit de saumure, avec joint torique
18276-01 .....	Injecteur, Bouchon, avec joints toriques

## COMPTEUR À TURBINE - RÉF. 60626

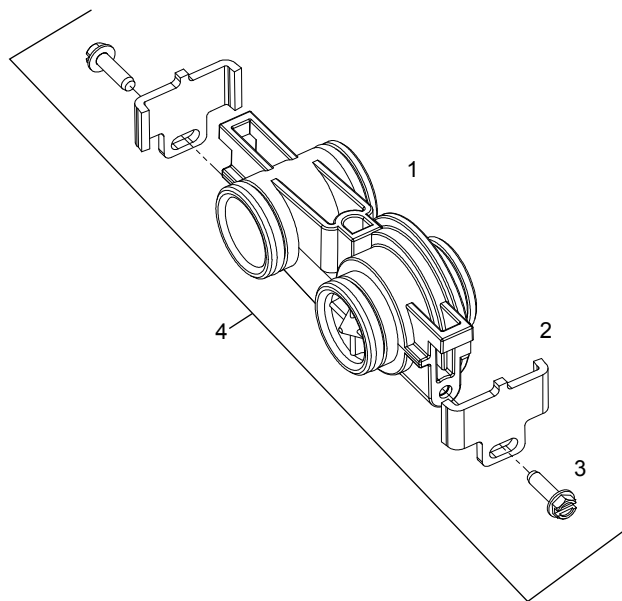

BR60626

### Article Qté Réf. Description

- 1..... 1.....19797..... Compteur, 3/4 po, port double, SLP
- 2..... 2.....19569..... Clip, Compteur
- 3..... 2.....13314..... Vis hexagonale indentée à tête fendue, 8-18 x 0,60
- 4..... 1.....60626..... Compteur, turbine, électronique 3/4 po, avec bagues et vis (comprend le redresseur de débit 14613)

### Non illustré :

- .....14613..... Redresseur de débit
- .....19121-01 .. Câble de compteur, Turbine/SXT

## COMPTEUR À PALETTES - RÉF. 60086-50

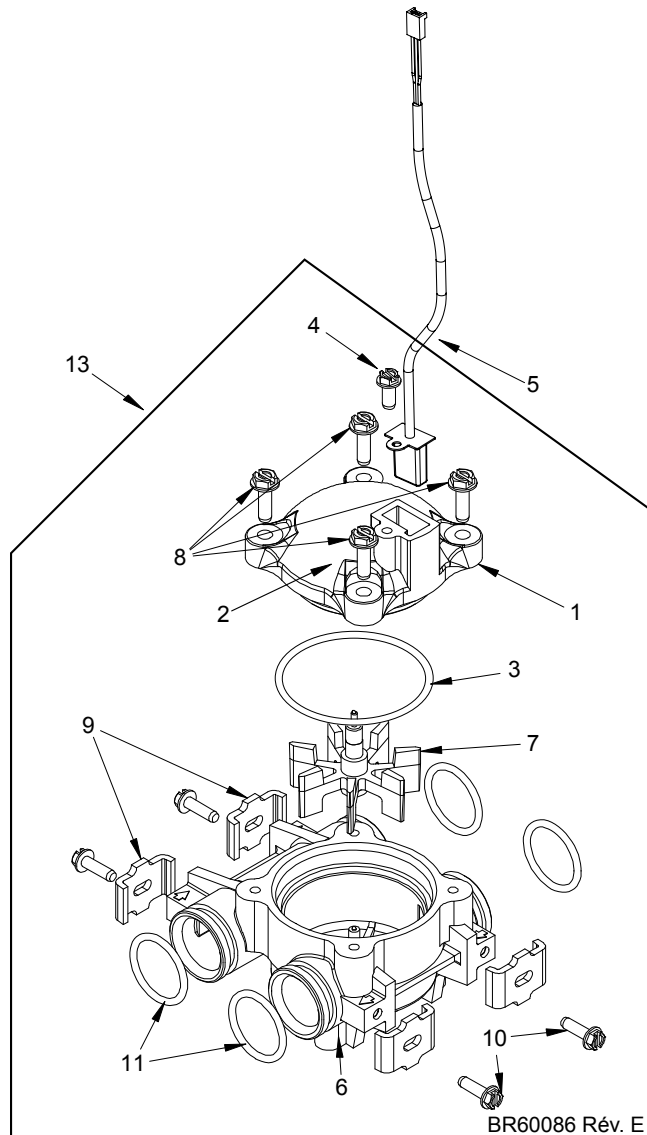

BR60086 Rév. E

### Article Qté Réf. Description

- 1..... 1.....14716..... Ensemble de capuchon de compteur, NT (inclut articles 2, 3 et 4)
- 2..... 1.....13874..... Capuchon, Compteur, Électronique
- 3..... 1.....13847..... Joint torique, -137, standard, Compteur
- 4..... 1.....17798..... Vis rondelle, tête fendue hexagonale
- 5..... 1.....19121-01 .. Câble de compteur, SXT, palettes (non inclus dans la réf. 60086-50)
- 6..... 1.....13821..... Corps, Compteur, 5600
- 7..... 1.....13509..... Rotor, Compteur
- 8..... 4.....12473..... Vis, hexagonale, rondelle, 10-24 x 5/8
- 9..... 4.....13255..... Clip, Montage
- 10..... 4.....13314..... Vis hexagonale indentée à tête fendue, 8-18 x 0,60
- 11..... 4.....13305..... Joint torique, -119
- 12..... 1.....14613..... Redresseur de débit
- 13..... 1.....60086-50 .. Compteur, 3/4 po, 2 ports, glissement



## VANNE DE BYPASS (MÉTAL)

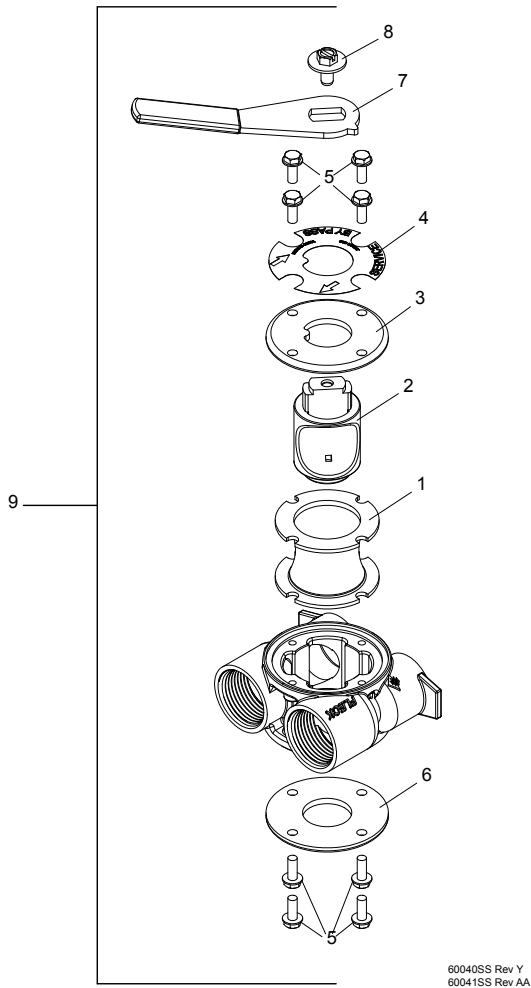

Article	Qté	Réf.	Description
1.....	1.....	14105.....	Joint, Bypass, 560CD
2.....	1.....	11972.....	Bouchon, Bypass
3.....	1.....	11978.....	Couvercle latéral
4.....	1.....	13604-01 ..	Étiquette
5.....	8.....	15727.....	Vis, 10-24 x 0,5 po
6.....	1.....	11986.....	Couvercle latéral
7.....	1.....	11979.....	Levier, Bypass
8.....	1.....	11989.....	Vis, hexagonale, 1/4-14 x 1,5 po
9.....	1.....	60040SS ...	Vanne de bypass, 5600, 3/4 po NPT
			Manette noire, inox
		.....60041SS ...	Vanne de bypass, 5600, 1 po NPT
			Manette noire, inox

### Non illustré :

2.....	19228-01	Adaptateur, Accouplement, avec joints toriques
--------	----------	--

## VANNE DE BYPASS (PLASTIQUE)

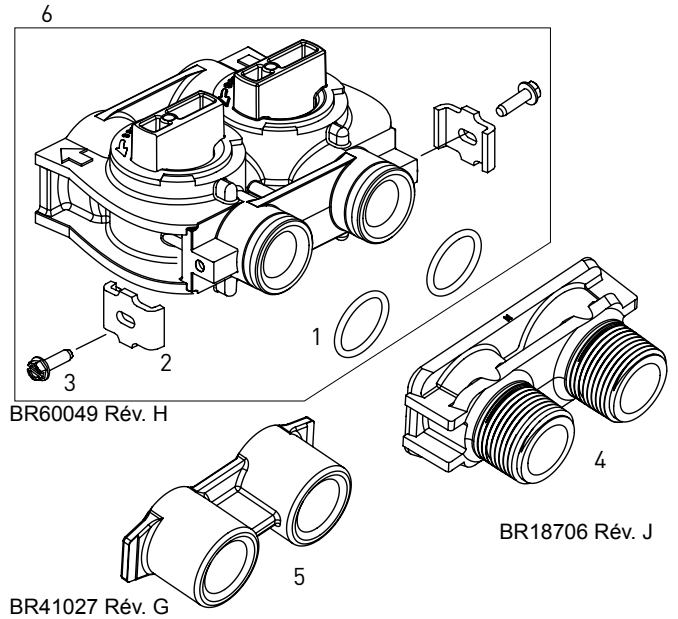

Article	Qté	Réf.	Description
1.....	2.....	13305.....	Joint torique, -119
2.....	2.....	13255.....	Clip, Montage
3.....	2.....	13314.....	Vis hexagonale à tête fendue, 8-18 x 0,60
4.....	1.....	18706.....	Étrier, 1 po, NPT, plastique
		.....18706-02 ..	Étrier, 3/4 po, NPT, plastique
5.....	1.....	13708-40 ..	Étrier, 1 po, à souder
		.....13708-45 ..	Étrier, 3/4 po, à souder
		.....19275.....	Étrier à angle de 90°, 3/4 po, NPT
		.....19275-45 ..	Étrier à angle de 90°, 3/4 po, à souder
		.....19620-01 ..	Étrier à angle droit de 90° 3/4 po avec joints toriques, clips et vis
		.....40636.....	Étrier, 1-1/4 po NPT
		.....40636-49 ..	Étrier, 1-1/4 po, à souder
		.....41027-01 ..	Étrier 3/4 po NPT moulage usiné
		.....41026-01 ..	Étrier 1 po NPT moulage usiné, inox
		.....41026-02 ..	Étrier 1 po BSP moulage usiné, inox
		.....18706-10 ..	Étrier, 1 po, BSP, plastique
		.....41027-02 ..	Étrier 3/4 po BSP moulage usiné
		.....18706-12 ..	Étrier, 3/4 po, BSP, plastique
		.....19620-01 ..	Étrier, 3/4 po, angle droit 90°
6.....	1.....	60049.....	Bypass, plastique

### Non illustré :

2.....	19228-01	Adaptateur, Accouplement, avec joints toriques
--------	----------	--

# VANNE DE SAUMURE À FLOTTEUR

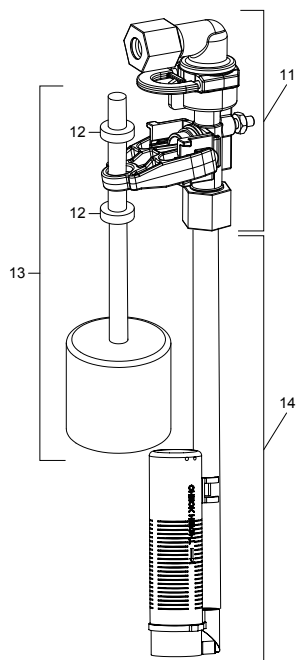
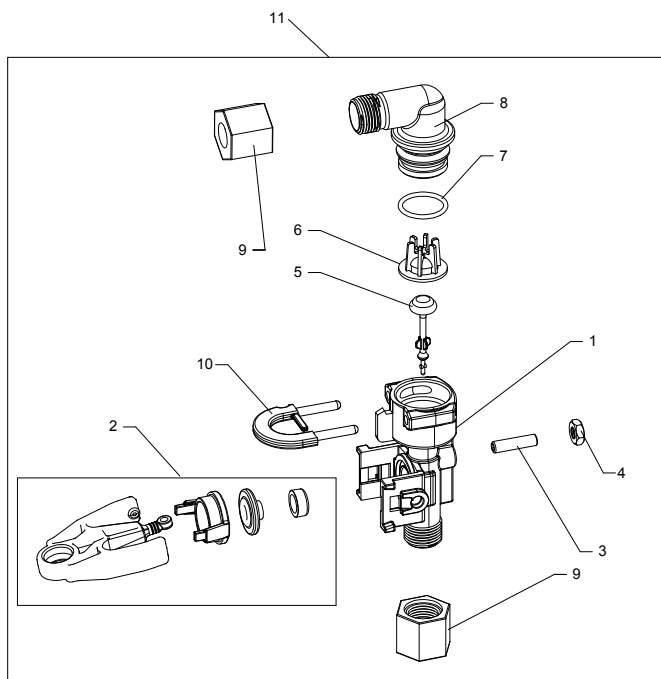

42112 Rev A

Article	Qté	Réf.	Description
1.....	1.....	19645.....	Corps, Vanne de saumure à flotteur, 2310
2.....	1.....	19803.....	Vanne de saumure à flotteur
3.....	1.....	19804.....	Vis, tête creuse, jeu, 10-24 x 0,75
4.....	1.....	19805.....	Écrou, hexagonal, 10-24, Nylon noir
5.....	1.....	19652-01 ..	Clapet, Vanne de saumure à flotteur avec joint torique
6.....	1.....	19649.....	Distributeur de débit
7.....	1.....	11183.....	Joint torique, -017
8.....	1.....	19647.....	Coude, Vanne de saumure à flotteur
9.....	2.....	19625.....	Écrou, 3/8 po plastique
10.....	1.....	18312.....	Dispositif de retenue, mise à l'égout
11.....	1.....	60014.....	Vanne de saumure à flotteur, 2310
12.....	2.....	10150.....	Passe-fil, dia. 0,30
13.....	1.....	60068-30 ..	Flotteur, 2310, avec tige 30 po
14.....	1.....	60002-11.38	Air-check, n° 500, 11,38 po de long
		.....60002-27 ..	Air-check, n° 500, 27 po de long
		.....60002-32 ..	Air-check, n° 500, 32 po de long
		.....60002-34 ..	Air-check, n° 500, 34 po de long
		.....60002-36 ..	Air-check, n° 500, 36 po de long
		.....60002-48 ..	Air-check, n° 500, 48 po de long

# SCHÉMAS DE DÉBIT DU CONDITIONNEUR D'EAU

## Débit ascendant

### 1. Position de service

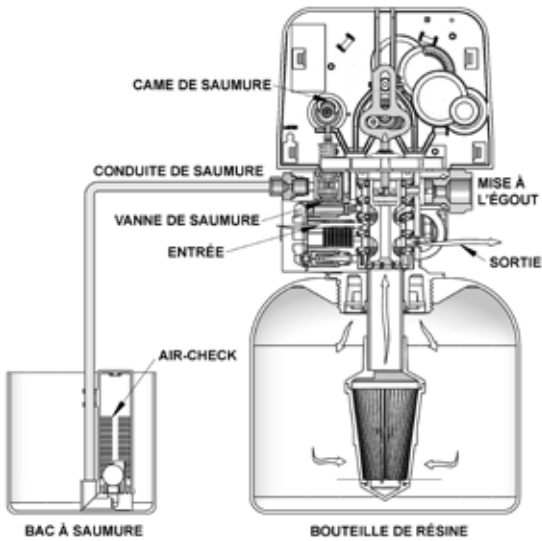

### 2. Position de saumuration/rinçage lent

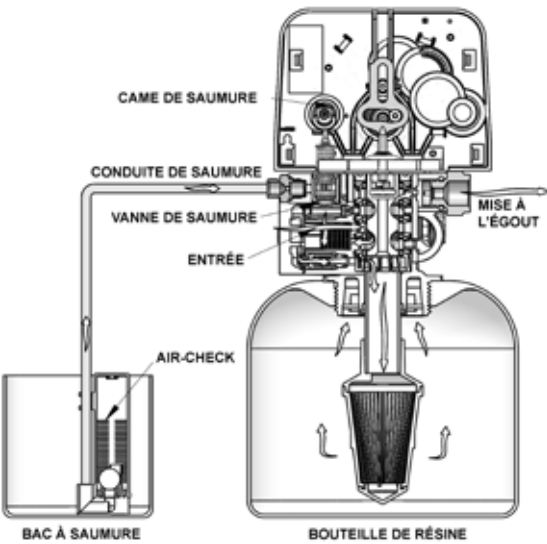

### 3. Position de détassage

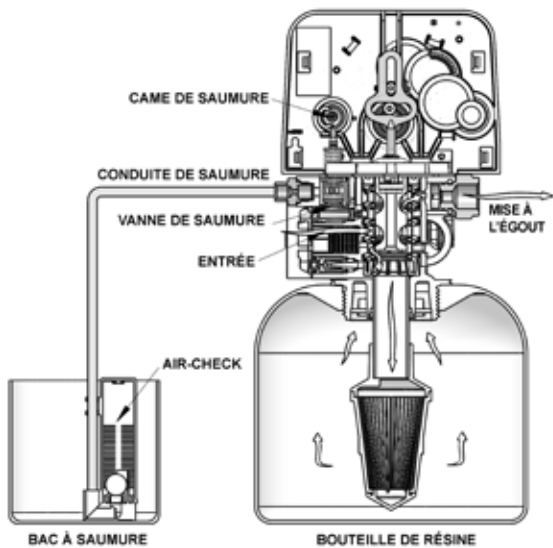

### 4. Position de rinçage rapide

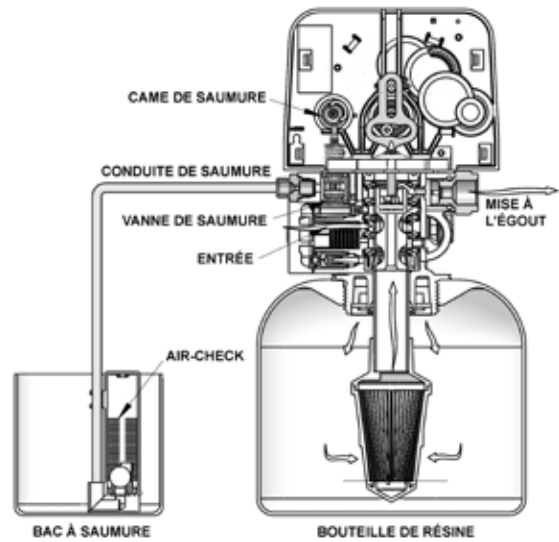

### 5. Position de remplissage du bac à saumure

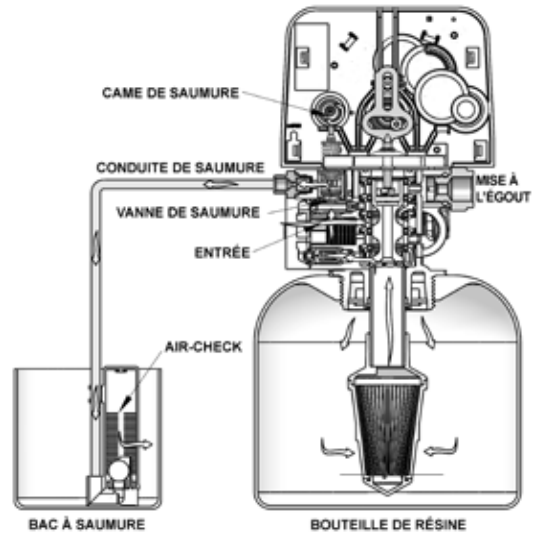

# SCHÉMAS DE DÉBIT DU CONDITIONNEUR D'EAU *suite*

## Co-courant

### 1. Position de service

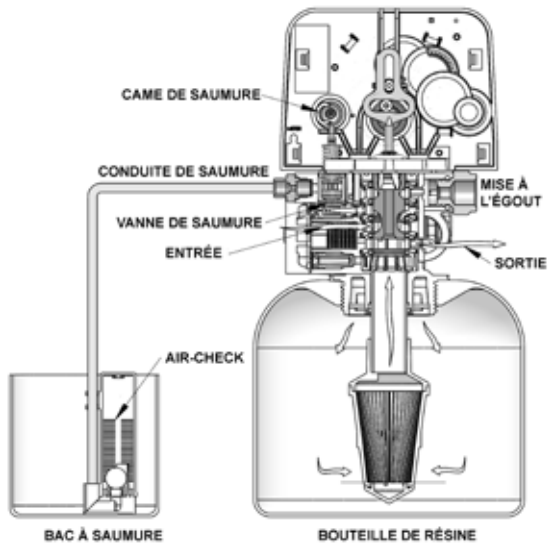

### 4. Position de rinçage rapide

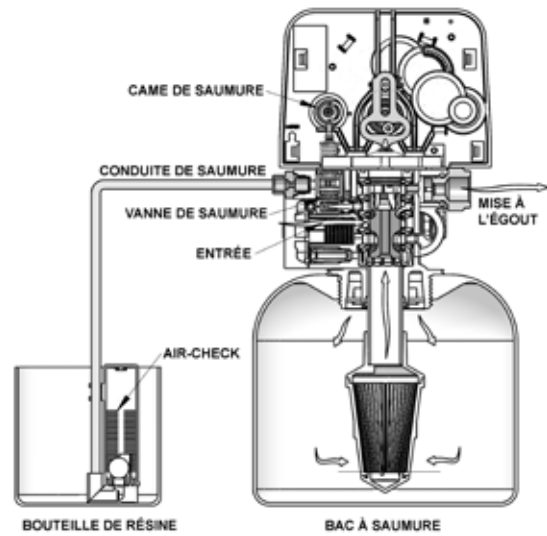

### 2. Position de détassage

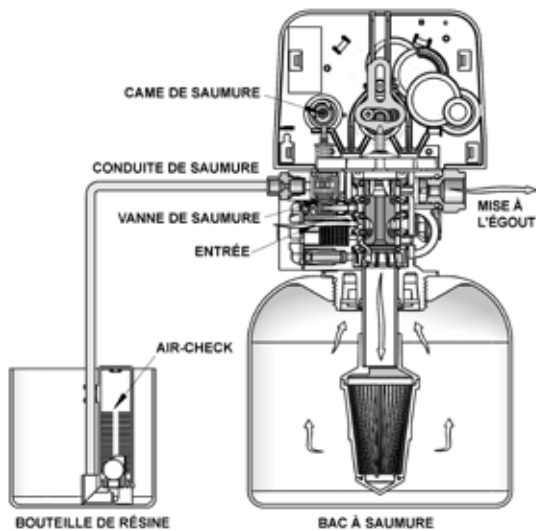

### 5. Position de remplissage du bac à saumure

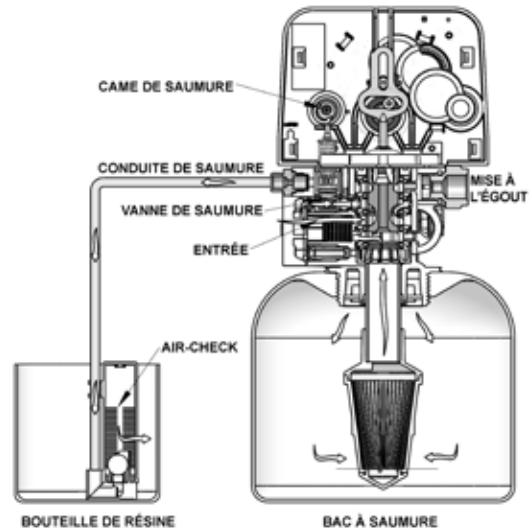

### 3. Position de saumurage/rinçage lent

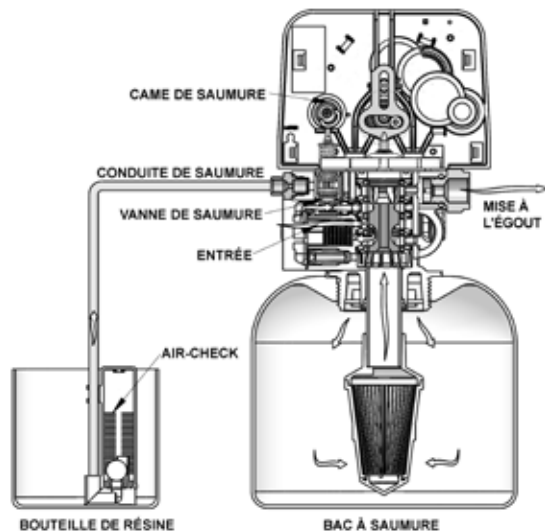

# PLANS DIMENSIONNELS

Mesures  
[mm]  
pouces

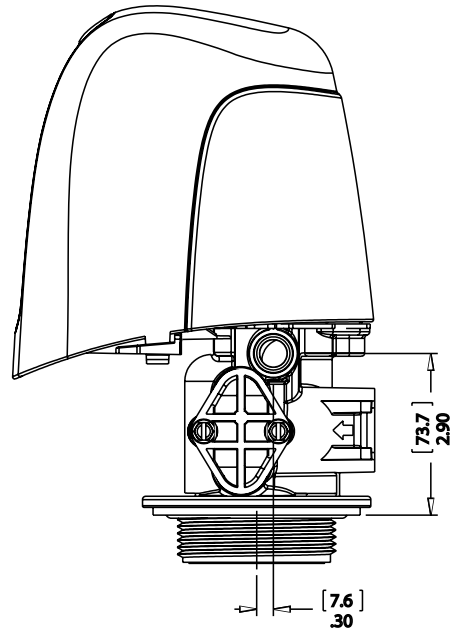
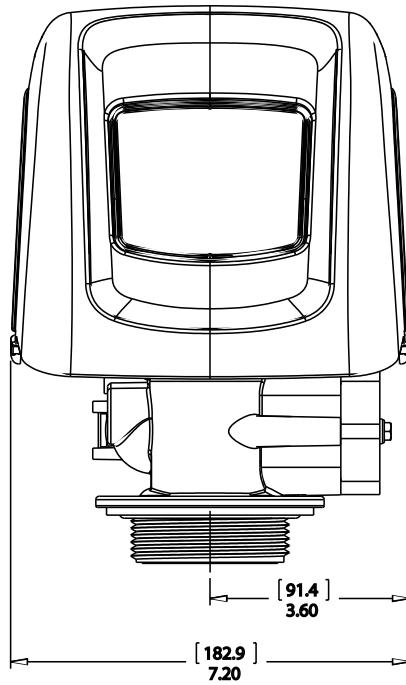
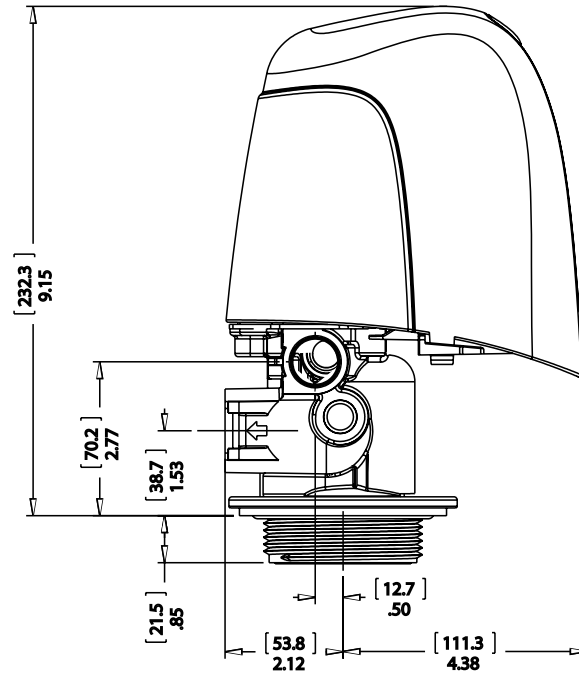

BR61500-5800LNE Rév. A

## EMPLACEMENT DU PORT DU TRANSFORMATEUR

---

5800/5810/5812 Emplacement du port du transformateur (branchement du transformateur)  
Lorsque vous regardez la vanne de face, passez la main derrière du côté droit, sous le couvercle. Le port du transformateur est situé juste à côté de l'élément d'encliquetage du couvercle.

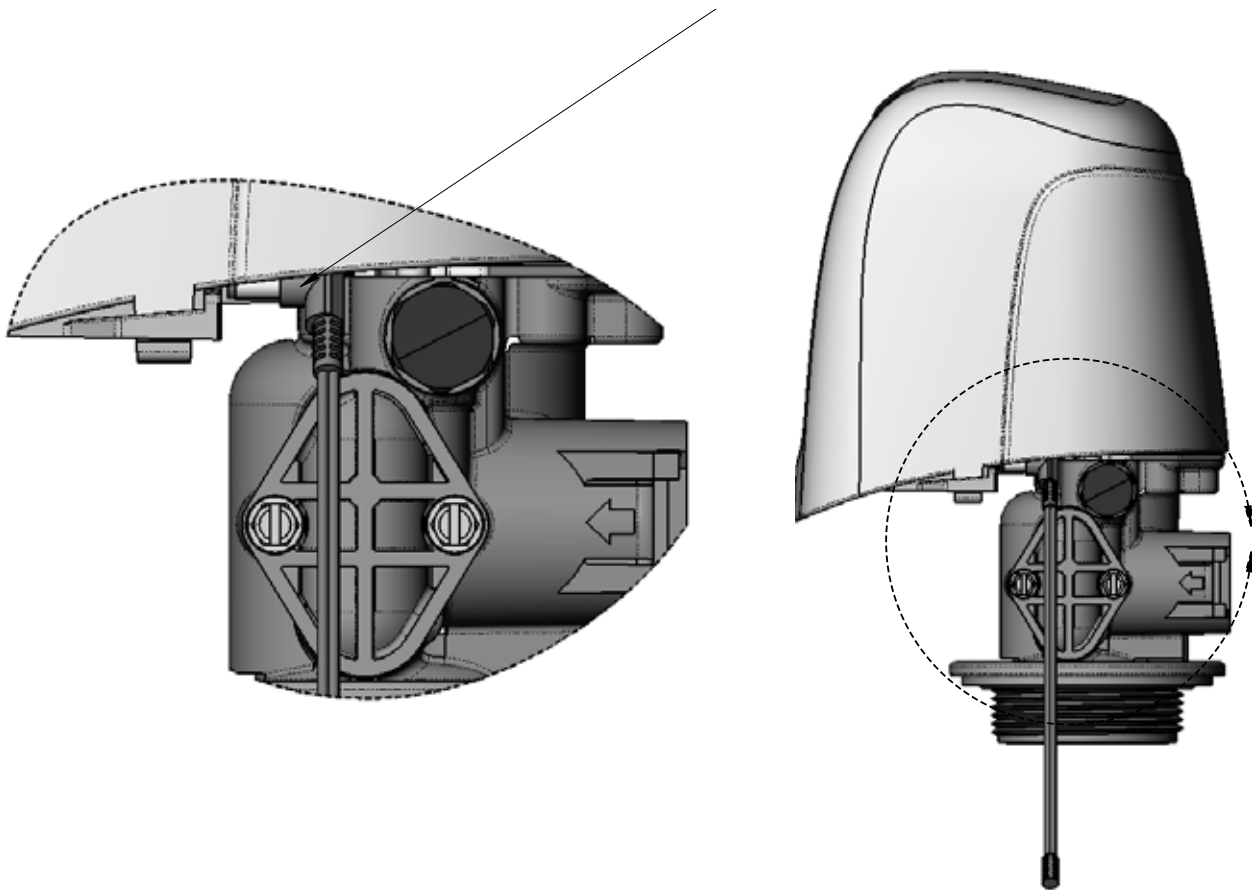

44288 REV A

# DONNÉES DE DÉBIT DE L'INJECTEUR

Injector #000

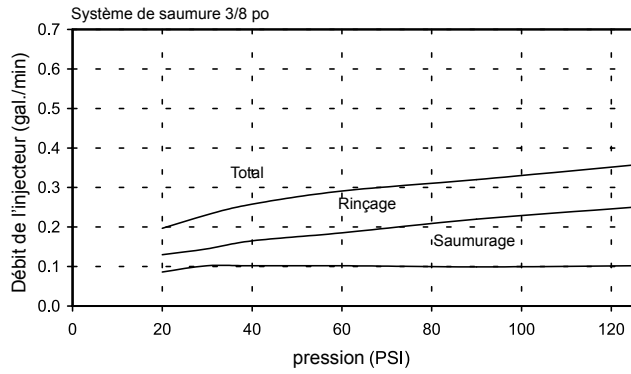

Injector #00

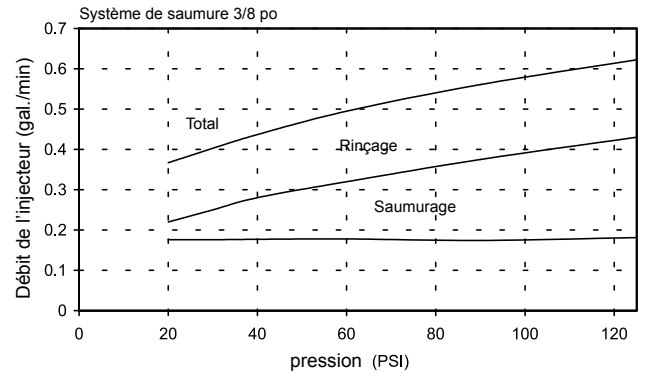

Injector #0

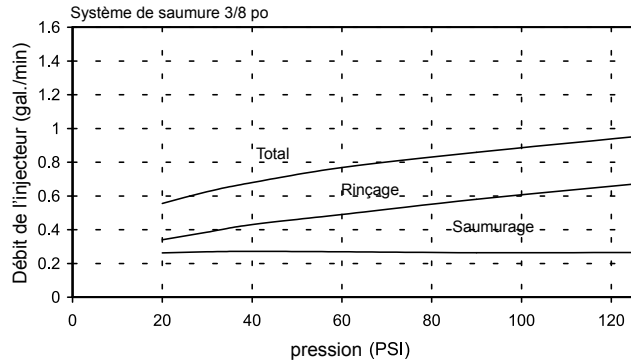

Injector #1

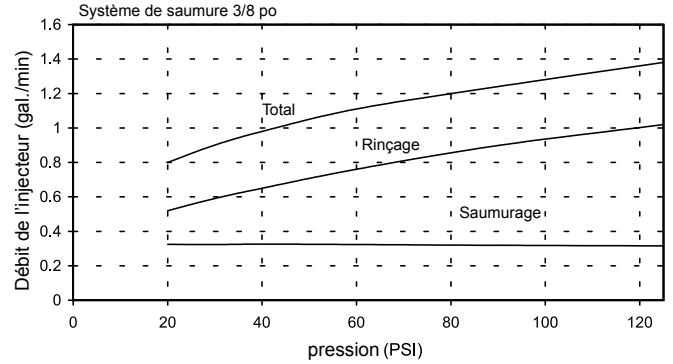

Injector #2

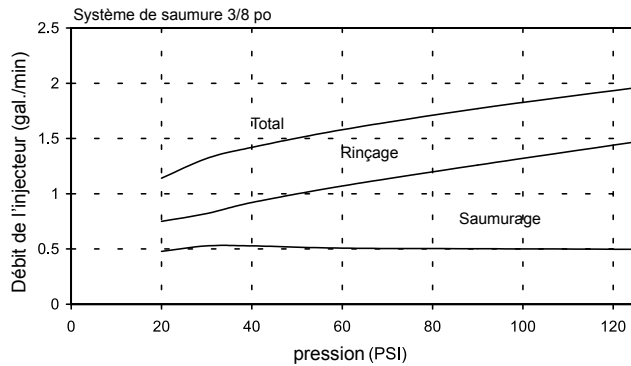

Injector #3

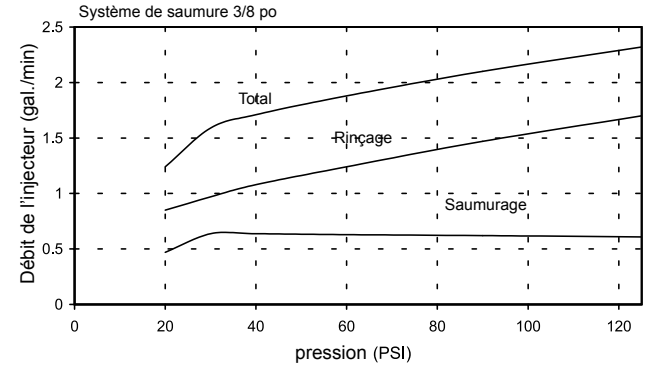

TR18755 Rév. B

## SCHÉMA DE CÂBLAGE

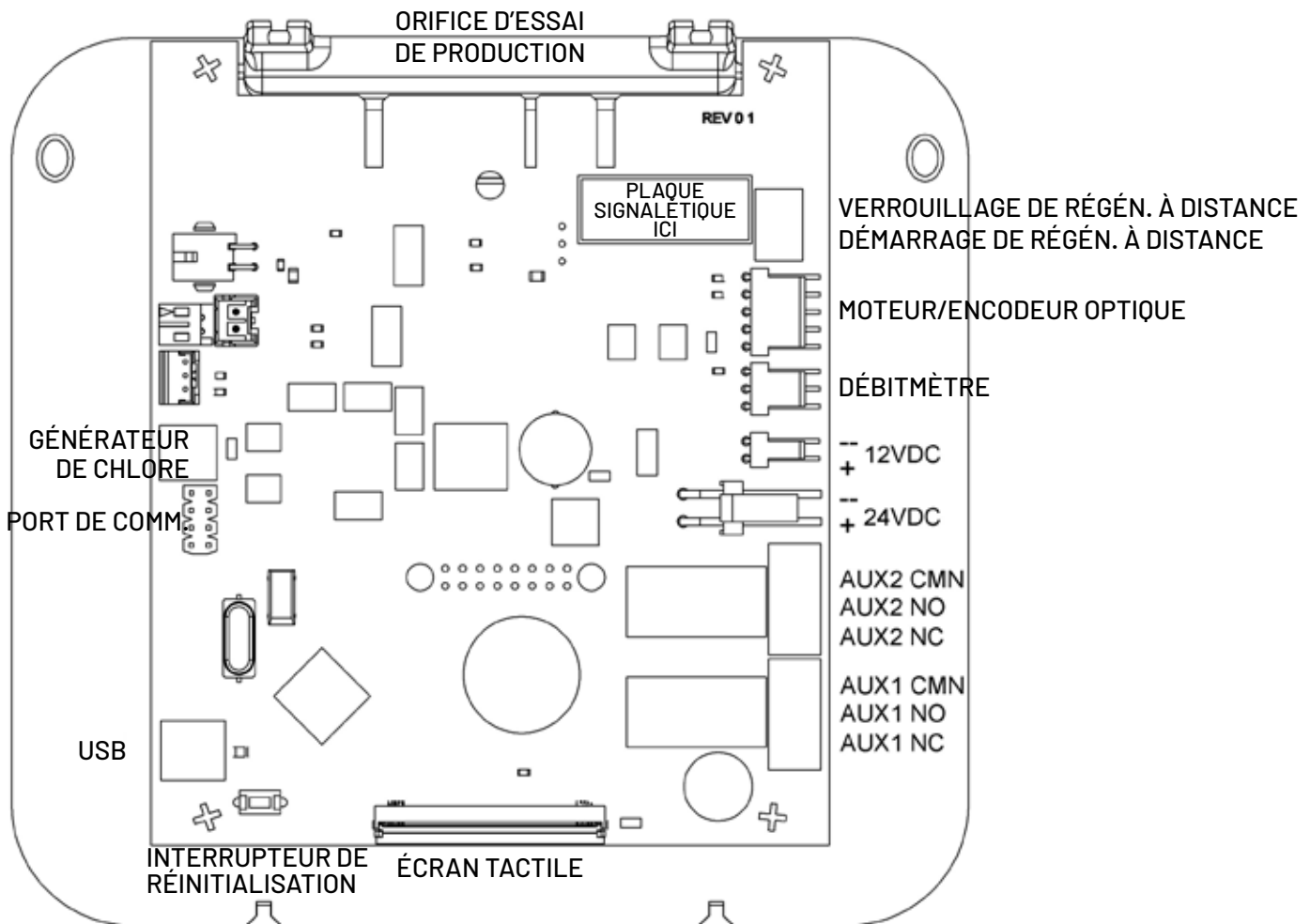

**REMARQUE :** l'interrupteur de réinitialisation décharge le supercondensateur lorsque le contrôleur est mis hors tension. Le supercondensateur conserve l'heure de la journée en cours en cas de panne de courant. Le fait d'appuyer sur l'interrupteur de réinitialisation sur la carte de circuit lorsque le contrôleur est alimenté n'a aucun effet sur le contrôleur ou sur les réglages enregistrés.

Le générateur de chlore ne peut être utilisé qu'avec une alimentation électrique +12 Vc.c. (version internationale uniquement).

Alimentation électrique +12 Vc.c. utilisée uniquement avec les vannes 5800, 5810 et 5812.

44218 Rev A









Pour Pentair garanties produit visitez le site: [waterpurification.pentair.com](https://waterpurification.pentair.com)



**13845 Bishops Dr. | Suite 200 | Brookfield, WI 53005 | United States**  
**P: 262.238.4400 | Customer Service: 800.279.9404 | [tech-support@pentair.com](mailto:tech-support@pentair.com) | [pentair.com](https://pentair.com)**

Toutes les marques et logos Pentair indiqués sont la propriété de Pentair. Toutes les autres marques commerciales et déposées et tous les autres logos sont la propriété de leurs détenteurs respectifs.

© 2022 Pentair. Tous droits réservés.

43359-02-FC RÉV. C JL22